

# Melding om frittliggende bygning eller tilbygg som er unntatt søknadsplikt

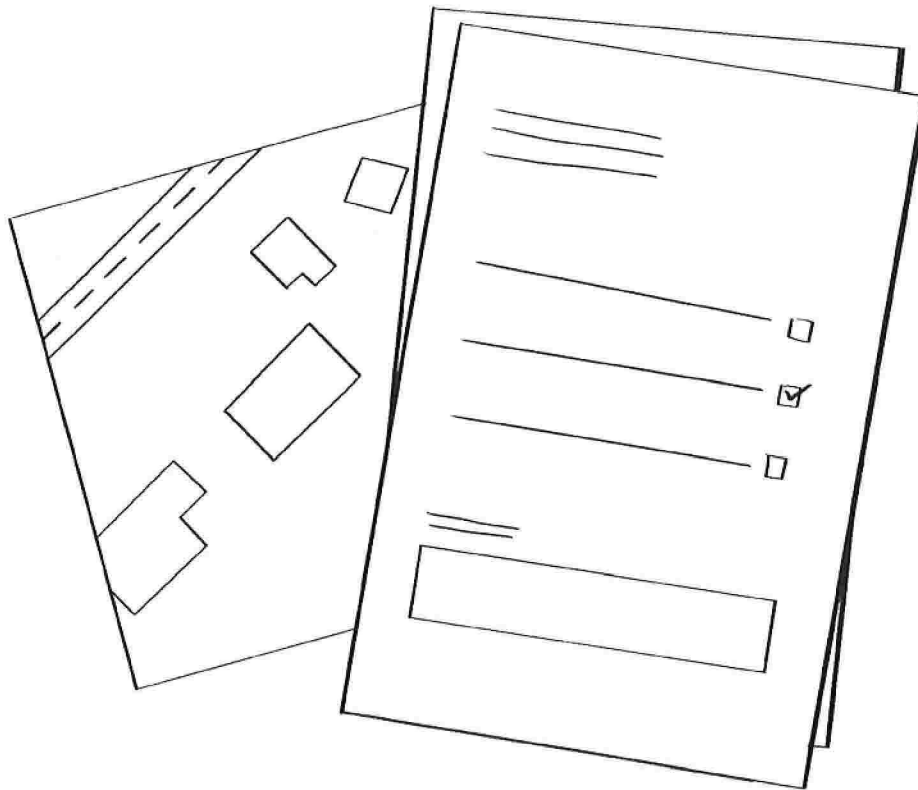

**Del 1** fylles ut før du starter å bygge/rive.

**Del 2** fylles ut etter at du er ferdig å bygge/rive.

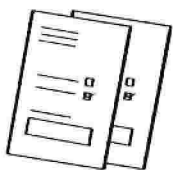

Skal du både bygge og rive må du fylle ut meldingen to ganger.



Du må sende denne meldingen til kommunen innen 4 uker etter at du er ferdig å bygge/rive.

Denne meldingen består av seks sider. Pass på at du sender hele meldingen til kommunen.

# Del 1: Før du starter å bygge/rive

Det er ditt ansvar å finne ut om du har lov til å bygge/rive uten å sende byggesøknad til kommunen. Før du starter må du derfor sette deg inn i kommunens planbestemmelser. Disse kan begrense hva du kan bygge uten å søke. Bygger du ulovlig kan det bli dyrt og tidkrevende å rydde opp i ettertid.

Få hjelp til å finne ut om du kan bygge uten å søke i våre digitale vevisere:

→ [Bygg uten å søke for tilbygg](#)

→ [Bygg uten å søke for frittliggende bygninger](#)

Du kan også få hjelp i [Åtte steg fra idé til ferdig søknad](#)

## A. Hva skal du bygge eller rive?

### Tilbygg

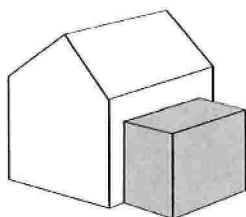

- Bygge** et understøttet tilbygg inntil 15 m<sup>2</sup>
- Rive** et understøttet tilbygg inntil 15 m<sup>2</sup>

#### Hvis du skal bygge:

Hva skal rommet/rommene i tilbygget brukes til?

- Kun hoveddel** (f. eks. oppholdsrom, stue, soverom, kjøkken, entré, bad, vaskerom, badstue, hobbyrom, arbeidsrom, isolert vinterhage eller gang mellom rom som er hoveddel).
- Kun tilleggsdel** (f. eks. bod, oppbevaringsrom, uisolert vinterhage, veranda, teknisk rom og gang mellom rom som kun er tilleggsdel)
- Både hoveddel og tilleggsdel**

### Frittliggende bygning

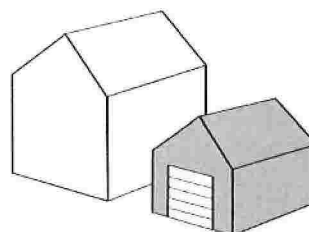

- Bygge** frittliggende bygning - mindre enn 50 m<sup>2</sup> og hvor ingen skal bo eller overnatte.
- Rive** frittliggende bygning - mindre enn 50 m<sup>2</sup> som ikke er godkjent som bolig eller til overnatting

#### Hva slags bygning skal du bygge/rive?

- Garasje eller uthus til bolig
- Garasje eller uthus til fritidsbolig
- Fiskeri- eller landsbruksbygning
- Annen type bygning, beskriv:

## Del 2: Etter at du er ferdig med å bygge/rive

Kommunen trenger å vite hvor mye du har bygget/revet.  
Arealene skal oppgis som:

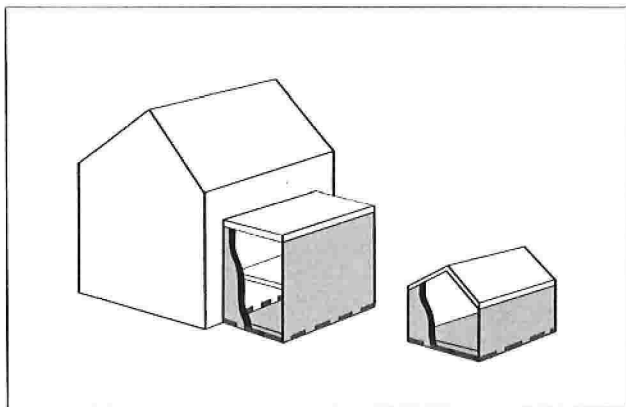

--- AREAL SOM SKAL MÅLES

### Bebygd areal (BYA)

Bebygd areal (BYA) er det arealet "fotavtrykket" til bygningen eller tilbygget opptar av terrenget.

- Du skal måle arealet fra utsiden av ytterveggene, slik at ytterveggene regnes med i arealet
- Du skal ikke regne med bygningsdeler som er lavere enn 0,5 m over gjennomsnittlig planert terreng, slik som plattinger
- Du skal regne med utkragede bygningsdeler når fri høyde over terreng er mindre enn 5,0 m

Les mer her → [byggteknisk forskrift TEK17 § 5- 2](#)

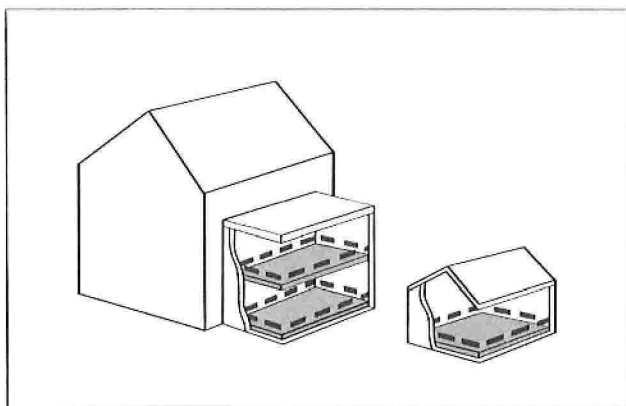

--- AREAL SOM SKAL MÅLES

### Bruksareal (BRA)

Bruksareal (BRA) er summen av innvendige arealer og åpne arealer med overbygg.

- Du skal måle arealet fra innsiden av ytterveggene. Ytterveggene skal ikke regnes med.
- Alle rom skal regnes med, selv om de ikke er innredet.
- Åpne overbygde arealer skal regnes med, slik som carport og inngangsparti. Arealet måles innenfor de bærende søylene.
- Er deler av romhøyden under 190 cm er det ikke sikkert alt skal telle med i arealet.

Les mer her → [byggteknisk forskrift TEK17 § 5- 4](#)

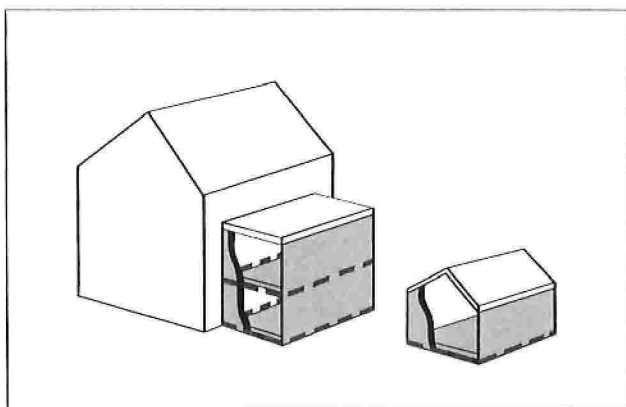

--- AREAL SOM SKAL MÅLES

### Bruttoareal (BTA)

Bruttoareal (BTA) er summen av innvendige arealer pluss ytterveggene.

- Du skal måle arealet fra utsiden av ytterveggene, slik at ytterveggene regnes med i arealet
- Du skal kun regne med areal av bygninger og tilbygg som har både vegger og tak.
- Du skal ikke regne med arealet fra:
  - åpne overbygde arealer, slik som carport og inngangsparti.
  - andre åpne arealer, slik som terrasser og veranda

## B. Send inn kart over det som er bygget/revet

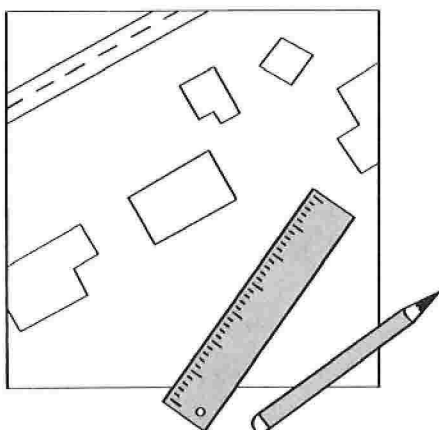

1 Finn fram et kart over eiendommen din.

**Du kan bruke:**

- situasjonskart fra kommunen
- kart fra kommunens nettside
- kartutsnitt fra → [seeiendom.no](https://www.seeiendom.no)

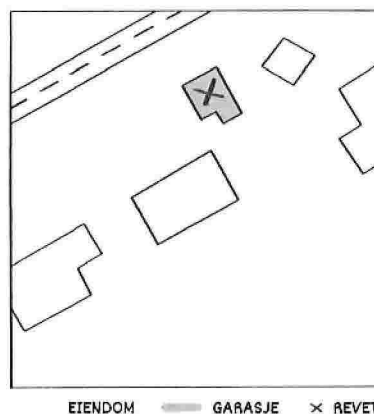

2 Dersom du har revet en bygning eller et tilbygg, setter du kryss over det du har revet.

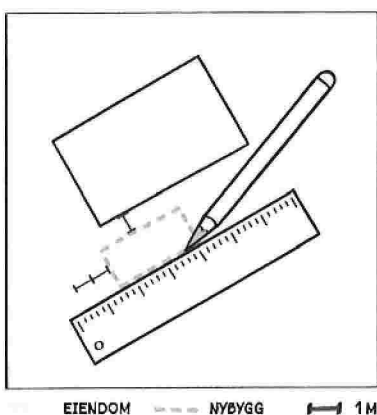

3 Bruk linjal for å tegne inn et omriss av bygningen eller tilbygget på kartet.

Mål opp og skriv inn korteste avstand fra det du har bygget/revet til:

- nærmeste nabogrense
- nærmeste bygning på egen eiendom

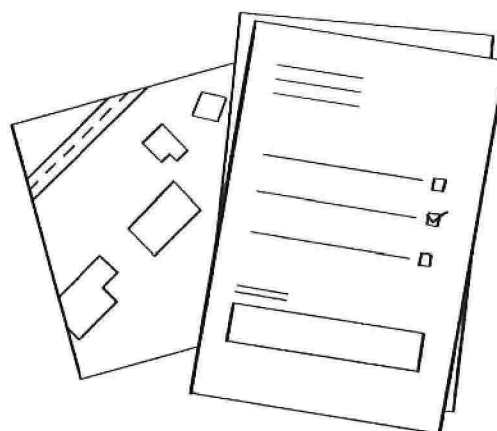

4 Send inn kartet som viser det du har bygget/revet til kommunen sammen med dette skjemaet.

## C. Arealet på tilbygget eller den frittliggende bygningen

### Tilbygg

Antall etasjer du har bygget/revet:

Oppgi nøyaktig areal for det du har bygget/revet:

BYA (totalt)

m<sup>2</sup>

BRA (totalt)

m<sup>2</sup>

BTA 1. etg

m<sup>2</sup>

BTA 2. etg

m<sup>2</sup>

### Frittliggende bygning

Oppgi nøyaktig areal for det du har bygget/revet:

BYA

49,9 m<sup>2</sup>

BRA

45,7 m<sup>2</sup>

BTA

49,9 m<sup>2</sup>

## D. Dato for ferdigstillelse

Skjemaet skal sendes til kommunen senest 4 uker etter at du er ferdig å bygge eller rive.

Datoen du var ferdig med å bygge/rive

3

1

0

1

2

0

2

3

## E. Hvilken eiendom har du bygget/revet på?

Adresse:  Holsbergstien 13

Postnr/sted:  5918 Frekhaug

Kommune:  Alver

Cårdsnr:  310

Bruksnr:  204

Festenr:

Seksjonsnr:  3

## F. Navn og kontaktinformasjon

Navn:

E-post:

Telefon:

Mobil:

Adresse (hvis du bor et annet sted enn der du har bygget/revet):

- Jeg har lagt ved et kart over eiendommen hvor jeg har tegnet inn et omriss av det jeg har bygget/revet. På kartet har jeg oppgitt hvor mange meter det er fra det jeg har bygget/revet til nærmeste nabogrense og hvor mange meter det er til nærmeste bygning på eiendommen.

## G. Underskrift

Dato:

Underskrift:

Denne meldingen består av seks sider. Pass på at du sender hele meldingen til kommunen.