

14/1480



LINDÅS KOMMUNE
Avdeling for vatn og avløp.

LINDÅS KOMMUNE	
Klassering	
25. 04. 2014	
Ark. Saksnr.:	Løpnr.:
Saksnr.:	Tilgjengsel:

29-April-2014

10.04.2014

Informasjon kommunen må ha ved installasjon av fettutskiljar

<ul style="list-style-type: none"> Type fettutskiljar/ Produktsertifikat <p>FL 20</p>
<ul style="list-style-type: none"> Størrelse på fettutskiljar (kapasitet) <p>Se vedlegg</p>
<ul style="list-style-type: none"> Berekingar på dimensjonering av spillvatn / belastning <p>Se vedlegg</p>
<ul style="list-style-type: none"> Eigar på bygg og kven som leigar <p>Alver Hotel AS</p>
<ul style="list-style-type: none"> Kontaktperson / tlf <p>Runar E. Hilland 56 34 21 00 / 91 85 40 93</p>
<ul style="list-style-type: none"> Plasseringa av fettutskiljar <p>Venstre side av varelevering</p>
<ul style="list-style-type: none"> Installasjon utført av: <p>Haugland VVS / Tømmeavtale Johnny Birkeland Transport</p>

Legg eventuell. med teikning om det er behov for det.

Postadresse
5914 ISDALSTØ
Kvernhusmyrane 41

Besøksadresse
Rådhuset

Telefon
56 37 50 00
56 37 56 73

Telefaks
56 37 50 01

Konto
7413 05 01005
Organisasjonsnr.
935 084 733

 **Produktsertifikat**
Nr. 1317

SINTEF Byggforsk bekrefter at

**Bokn fettutskillere, type FP, FK 4, FF, FC,
FL 12-1600, FL 15-1600, FL 20-1600 og
FL 25-1600, i GUP materiale**

er i samsvar med kravene i

NS-EN ISO 1172
NS-EN 1825-1, pkt:
5.2, 5.2.1, 5.3.1, 5.3.3-5.3.10, 5.4, 5.5, 5.5.2-5.5.4.

Innehaver av sertifikatet:

Bokn Plast A/S
Boks 177, 4291 Kopervik

Produsent:
Bokn Plast A/S

Utstedt : 30.04.2008
Gyldig frem til: 01.07.2012

Produsenten har kontrollavtale med DNV.



.....
Knut Ivar Edvardsen
Sertifiseringsleder

Beregning av fettutskiller i henhold til EN 1825-2

Dato: 10.04.2014
Saksbehandler: Lasse Nilsen
Firma: Vestfold Plastindustri AS
Prosjektnavn: Alver Hotell

Anbefalte produkter	NRF Nummer:	Tittel
Utskiler:	323 08 09	20 l/sek FL
Sandfang:	324 60 42	3000 l sandfangkum
Alarm:	324 63 45	Alarm med 1 giver

For produktinformasjon: www.vpi.no

Beregning av nominell størrelse NS

Ft faktor: 1,3 = Temperatur på innkommende vann høyere enn 60 grader
Fr faktor: 1,3 = Rengjørings- og skyllemidler benyttes periodisk eller alltid
Fd faktor: 1 = Avløp fra kjøkken, slakteri, kjøtt- og fiskeforedlingsbedrifter
Kjøkkentype: hotell
Måltider per dag: 1000
Brukstimer per dag: 15
Sum forbruk: 11 l/sek
Minste nominelle størrelse NS: 19 liter

Beregning av størrelse på sandfang

Minste sandfang: 1900 liter

Plassering av fettutskiller

Plassering: Nedgravd

Godkjent i henhold til EN 1825-1

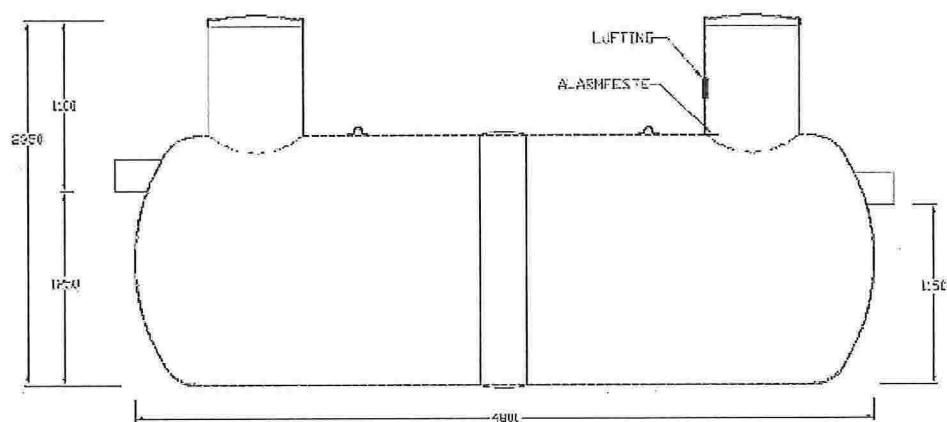

Fettutskiller FL 20 l/sek

Dimensjoner

Tank	: \varnothing 1600 x L 4800 mm
Mannhull	: 2 x \varnothing 600 x h 700 mm
Inn- og utløp	: \varnothing 200 mm
Lufting	: \varnothing 110 mm pakning

Spesifikasjoner

Bruttovolum på tank	: 9,4 m ³
Vannoverflate	: 6,5 m ²
Våtvolum	: 7,2 m ³
Fettlagringsvolum	: 1400 liter v/ 20 cm

Utskifter: 20 l/sek FL
 NRF Nummer: 323 08 09

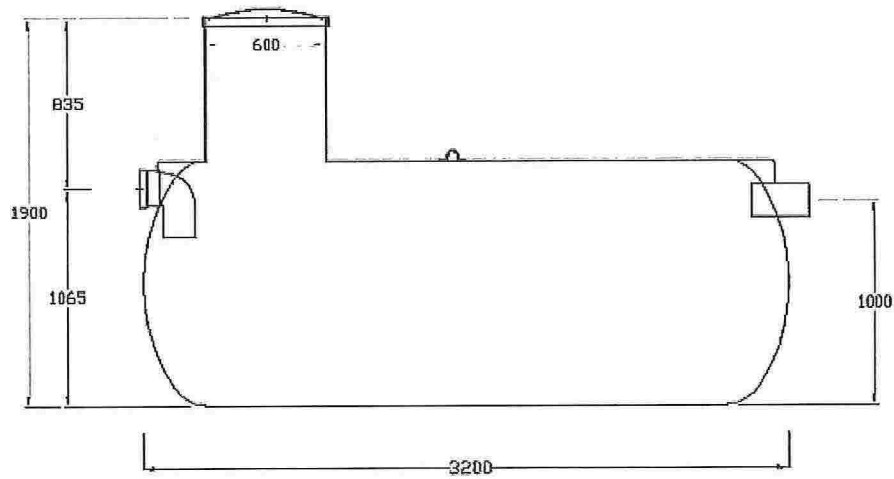

Dimensjoner:

Tank: \varnothing 1200 x 3200 mm

Mannhull: \varnothing 600

Inn- og utløp: std \varnothing 160 mm

Lufting: \varnothing 110 mm pakning

NB Ved annen dimensjon på inn/utløp
må dette spesifiseres ved bestilling.

Sandfang: 30001 sandfangkum

NRF Nummer: 324 60 42

AVTALE OM LOVPÅLAGT KONTROLL OG TØMMING AV ANLEGG

Mellom

Kunde:

Renovatør:

Kunde:	Alver Hotel	Renovatør:	Johny Birkeland Transport AS
Org.nr.:	910136216	Org.nr.:	971 057 440
Adresse:	Alvervegen 100	Adresse:	Sløvågen 32
Postnr.:	5911	Postnr.:	5960
Sted:	ALVERSUND	Sted:	DALSØYRA
Kontaktperson:	Runar E. Hilland	Kontaktperson:	Roger Ellingsen
Telefon:	91852493	Telefon:	41 53 96 42
E-mail:	runar@westlandhotel.no	E-mail:	roger@septik24.no

Avtalen gjelder: Fettutskiller ved Alver Hotel

Oljeutskiller		Fettutskiller		Sandfang	
Utskillernummer:		Utskillernummer:		Antall:	
Volum:		Volum:	5m3	Tømmeintervall:	
Tømmeintervall:		Tømmeintervall:	3 pr år	Lokalisasjon:	
Årsrapport:		Årsrapport:			
Prøvetaking:		Temperaturmåling:			
Driftsjournal:		Prøvetaking:		Merknad:	
Tømmerappoort:		Fylles med vann:			
Deklarasjonsskjema:		Driftsjournal:			
		Tømmerappoort:	Ja		
Pris eks. mva:		Pris eks. mva:	6 000	Pris eks. mva:	

Tett oppsamlingstank septik		Ordninær septiktank ekstratømming		Annet	
Utskillernummer:		Utskillernummer:		Antall:	
Volum:		Volum:		Tømmeintervall:	
Frekvens:		Frekvens:		Lokalisasjon:	
Pris eks. mva:		Pris eks. mva:		Pris eks. mva:	

Merknader:

Avtalen gjelder tømning av 1 stk fettutskiller ved Alver Hotel. Samlet volum er 5m3 eller mindre. Denne tømmes 3 ganger i året. Eventuelle ekstratømminger faktureres som ekstra arbeider. For dette betaler kunden 6000,- eks mva pr. tømning.

Avtalen omfatter:

<input checked="" type="checkbox"/>	tømming
<input checked="" type="checkbox"/>	rengjøring
<input checked="" type="checkbox"/>	levering av utskilte masser til godkjent mottak
<input checked="" type="checkbox"/>	driftskontroll
<input checked="" type="checkbox"/>	føring av driftsjournal
<input checked="" type="checkbox"/>	årskontroll
<input checked="" type="checkbox"/>	temperaturmåling over 3 døgn
<input checked="" type="checkbox"/>	prøvetaking og laboratorium analyse
<input checked="" type="checkbox"/>	rapportering og innsending av dokumenter til Kommunen.

Avtalens varighet:

3 år:	<input type="checkbox"/>
5 år:	<input checked="" type="checkbox"/>
10 år:	<input type="checkbox"/>
Annet:	<input type="checkbox"/>

Priser:

Alle priser er eks.mva.

Pris reguleres etter pris indeks for lastebiltransport. Vi tar forbehold om endringer i forskrifter og regler fra offentlige myndigheter. Eventuelle ekstratømminger faktureres som tilleggsarbeider. Arbeid utenom avtalen faktureres etter timepris.

Ansvar:

Johny Birkeland Transport AS garanterer at lovpålagt tømming og kontroll av anlegg utføres i tråd med gjeldende forskrifter.

Oppsigelser:

Avtalen kan sies opp til en hver tid, og har en oppsigelsestid på 1 år. Oppsigelse skal skje skriftlig.

Signatur:

Sted/Dato: 24/4 - 14



Kunde



Johny Birkeland Transport AS





Informasjon kommunen må ha ved installasjon av fettutskiljar

<ul style="list-style-type: none">• Type fettutskiljar/ Produktsertifikat FF5
<ul style="list-style-type: none">• Størrelse på fettutskiljar (kapasitet) Se vedlegg
<ul style="list-style-type: none">• Beregningar på dimensjonering av spillvatn / belastning Se vedlegg
<ul style="list-style-type: none">• Eigar på bygg og kven som leigar Westland Hotel AS
<ul style="list-style-type: none">• Kontaktperson / tlf Runar E. Hilland 56 34 21 00 / 91 85 40 93
<ul style="list-style-type: none">• Plasseringa av fettutskiljar Venstre side av varelevering
<ul style="list-style-type: none">• Installasjon utført av: Haugland VVS / Tømmeavtale Johnny Birkeland Transport

Legg eventuell. med teikning om det er behov for det.

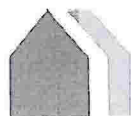

Produktsertifikat

Nr. 1317

SINTEF Byggforsk bekrefter at

**Bokn fettutskillere, type FP, FK 4, FF, FC,
FL 12-1600, FL 15-1600, FL 20-1600 og
FL 25-1600, i GUP materiale**

er i samsvar med kravene i

NS-EN ISO 1172

NS-EN 1825-1, pkt:

5.2, 5.2.1, 5.3.1, 5.3.3-5.3.10, 5.4, 5.5, 5.5.2-5.5.4.

Innehaver av sertifikatet:

Bokn Plast A/S

Boks 177, 4291 Kopervik

Produsent:

Bokn Plast A/S

Utstedt : 30.04.2008

Gyldig frem til: 01.07.2012

Produsenten har kontrollavtale med DNV.



.....
Knut Ivar Edvardsen
Sertifiseringsleder

Beregning av fettutskiller i henhold til EN 1825-2

Dato: 10.04.2014
Saksbehandler: Lasse Nilsen
Firma: Vestfold Plastindustri AS
Prosjektnavn: WestlandHotell

Anbefalte produkter	NRF Nummer:	Tittel
Utskiller:	324 63 34	6 l/sek FLs
Sandfang:		Sandfang integrert i utskiller
Alarm:	324 63 45	Alarm med 1 giver

For produktinformasjon: www.vpi.no

Beregning av nominell størrelse NS

Ft faktor: 1,3 = Temperatur på innkommende vann høyere enn 60 grader
Fr faktor: 1,3 = Rengjørings- og skyllemidler benyttes periodisk eller alltid
Fd faktor: 1 = Avløp fra kjøkken, slakteri, kjøtt- og fiskeforedlingsbedrifter
Kjøkkentype: hotell
Måltider per dag: 170
Brukstimer per dag: 15
Sum forbruk: 2 l/sek
Minste nominelle størrelse NS: 4 liter

Beregning av størrelse på sandfang

Minste sandfang: 400 liter

Plassering av fettutskiller

Plassering: Nedgravd

Godkjent i henhold til EN 1825-1

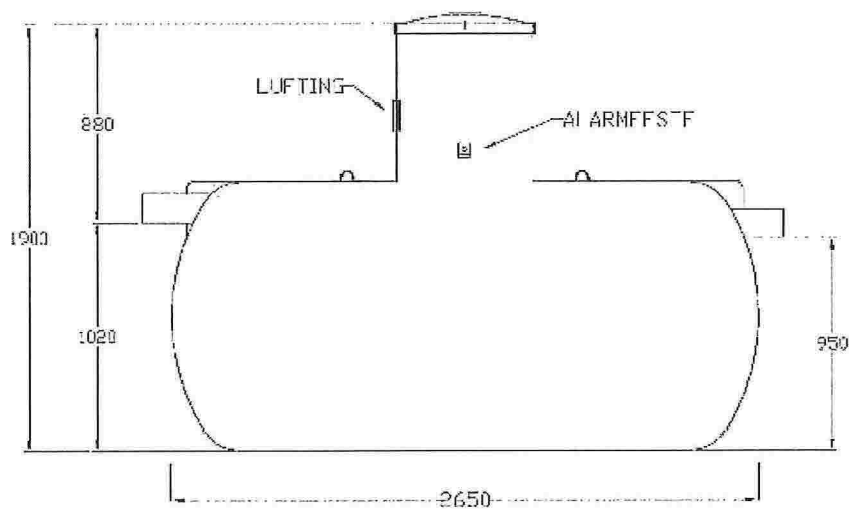

Fettutskiller FLs 6 l/sek

Dimensjoner

Tank	: \varnothing 1200 x L 2650 mm
Mannhull	: \varnothing 600 x h 700 mm
Inn- og utløp	: \varnothing 125 mm - NB Sverige med overganger til 160 mm
Lufting	: \varnothing 110 mm pakning

Spesifikasjoner

Bruttovolum på tank	: 2,8 m ³
Vannoverflate	: 2,3 m ²
Våtvolum	: 2,4 m ³
Fettlagringsvolum	: 250 liter v/ 10 cm
Slamvolum	: 600 liter

Utskille: 6 l/sek FLs
NRF Nummer: 324 63 34

AVTALE OM LOVPÅLAGT KONTROLL OG TØMMING AV ANLEGG

Mellom

Kunde:

Renovatør:

Kunde:	Alver Hotel/Westland Hotel	Renovatør:	Johnny Birkeland Transport AS
Org.nr.:	910136216	Org.nr.:	971 057 440
Adresse:	Alvervegen 100	Adresse:	Sløvågen 32
Postnr.:	5911	Postnr.:	5960
Sted:	ALVERSUND	Sted:	DALSØYRA
Kontaktperson:	Runar E. Hilland	Kontaktperson:	Roger Ellingsen
Telefon:	91852493	Telefon:	41 53 96 42
E-mail:	runar@westlandhotel.no	E-mail:	roger@septik24.no

Avtalen gjelder: Fettutskiller ved Lindås kommune Gnr 108 Bnr 102

Oljeutskiller		Fettutskiller		Sandfang	
Utskillernummer:		Utskillernummer:		Antall:	
Volum:		Volum:	2m3	Tømmeintervall:	
Tømmeintervall:		Tømmeintervall:	3 pr år	Lokalisasjon:	
Årsrapport:		Årsrapport:		Merknad:	
Prøvetaking:		Temperaturmåling:			
Driftsjournal:		Prøvetaking:			
Tømmerapporrt:		Fylles med vann:			
Deklarasjonsskjema:		Driftsjournal:			
		Tømmerapporrt:	Ja		
Pris eks. mva:		Pris eks. mva:	3 000	Pris eks. mva:	

Tett oppsamlingstank septik		Ordninær septiktank ekstratømming		Annet	
Utskillernummer:		Utskillernummer:		Antall:	
Volum:		Volum:		Tømmeintervall:	
Frekvens:		Frekvens:		Lokalisasjon:	
Pris eks. mva:		Pris eks. mva:		Pris eks. mva:	

Merknader:

Avtalen gjelder tømming av 1 stk fettutskiller ved Lindås kommune Gnr 108 Bnr 102. Samlet volum er 2m3 eller mindre. Denne tømmes 3 ganger i året. Eventuelle ekstratømminger faktureres som ekstra arbeider. For dette betaler kunden 3000,- eks mva pr. tømming.

Handwritten signature

Avtalen omfatter:

X	tømming
X	rengjøring
X	levering av utskilte masser til godkjent mottak
X	driftskontroll
X	føring av driftsjournal
X	årskontroll
X	temperaturmåling over 3 døgn
	prøvetaking og laboratorium analyse
X	rapporing og innsending av dokumenter til Kommunen.

Avtalens varighet:

3 år:	
5 år:	X
10 år:	
Annet:	

Priser:

Alle priser er eks.mva.

Pris reguleres etter pris indeks for lastebiltransport. Vi tar forbehold om endringer i forskrifter og regler fra offentlige myndigheter. Eventuelle ekstratømminger faktureres som tilleggsarbeider. Arbeid utenom avtalen faktureres etter timepris.

Ansvar:

Johny Birkeland Transport AS garanterer at lovpålagt tømming og kontroll av anlegg utføres i tråd med gjeldende forskrifter.

Oppsigelser:

Avtalen kan sies opp til en hver tid, og har en oppsigelsestid på 1 år. Oppsigelse skal skje skriftlig.

Signatur:

Sted/Dato: 24/4-14

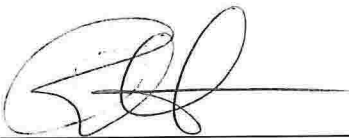

Kunde

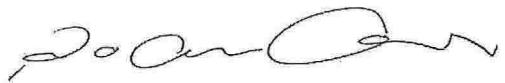

Johny Birkeland Transport AS

