

# Tekniske tegninger

Prosjekt: E39 Eikanger - Eidsnes  
Parsell: Eikangervågen - Eidsnes

Lindås kommune

## Teknisk data

Fra - til profil: 0 - 944

Dimensjoneringsklasse: S2

Fartsgrense: 70 km/t

Trafikkgrunnlag (ÅDT): 8500 år 2033



## Tegningsliste

Prosjekt: E39 Eikanger - Eidsnes  
 Parsell: Eikangervågen - Eidsnes

Liste nr. 1

Ajour pr 11.12.2013

Tegn. nr.	Tegningstittel	Tegnings- dato	Revisjon		Merknader
			Bokstav	Dato	
A101	Forside Eikangervågen - Eidsnes	01.11.2013	11.12.2013		Tekniske tegninger
B201	Plan og profil 0-944 Eikangervågen - Eidsnes	01.11.2013	11.12.2013		Ortofoto
B202	Plan og profil 0-944 Eikangervågen - Eidsnes	01.11.2013	11.12.2013		Svart/ hvit
C203	Plan og profil 0-773 Eikangervågen - Eidsnes	01.11.2013	11.12.2013		Med farger på veiareal, GS1 (L10001)
C204	Plan og profil 0-260 Eikangervågen - Eidsnes	01.11.2013			Med farger på veiareal, GS2 (L10002)
C205	Plan og profil 0-773 Eikangervågen - Eidsnes	01.11.2013	11.12.2013		Uten farger på veiareal
C206	Plan og profil 0-260 Eikangervågen - Eidsnes	01.11.2013			Uten farger på veiareal
D207	Kryss Osterfjordvegen E39, vei V1 og gang-og sykkelveg GS2 Eikangervågen - Eidsnes	01.11.2013			Uten farger på veiareal
E208	T-kryss m/ bussholdeplass og gang-/ sykkelveg GS1 Eikangervågen - Eidsnes	01.11.2013			
E209	T-kryss m/ bussholdeplass og gang-/ sykkelveg GS1-2 Eikangervågen - Eidsnes	01.11.2013			
E210	T-kryss m/ bussholdeplass og gang-/ sykkelveg GS2 Eikangervågen - Eidsnes	01.11.2013	11.12.2013		
F211	Normalprofil g/s-veg GS1 og GS2 Eikangervågen - Eidsnes	01.11.2013			E39 Ostervegen og vei V1 (L10000 og 10003)
F212	Normalprofil og overbygning Eikangervågen - Eidsnes	01.11.2013			
J213	Rekkverk og kantstein Eikangervågen - Eidsnes	01.11.2013			E39 Ostervegen (L10000)
J214	Tørresteinmur med grov murstein Eikangervågen - Eidsnes	01.11.2013			GS2 (L10003)
L215	Skiltplan profil 0- 944 Eikangervågen - Eidsnes	01.11.2013	11.12.2013		
L216	Skiltoversikt Eikangervågen - Eidsnes	01.11.2013			
L217	Oppmerkningsplan Eikangervågen - Eidsnes	01.11.2013			
P226	Mengdeoppstilling Eikangervågen - Eidsnes	01.11.2013			GS1
P227	Mengdeoppstilling Eikangervågen - Eidsnes	01.11.2013			GS2 og V1
U218	Tverrprofiler profil 10 -773 Eikangervågen - Eidsnes	01.11.2013	11.12.2013		GS1 (L10001)
U219	Tverrprofiler profil 0 -260 Eikangervågen - Eidsnes	01.11.2013			GS2 (L10002)
U220	Tverrprofiler profil 610 -940 Eikangervågen - Eidsnes	01.11.2013			E39 Ostervegen, kryss (L10000)
U221	Tverrprofiler profil 20 -100 Eikangervågen - Eidsnes	01.11.2013			V1 (L10003)

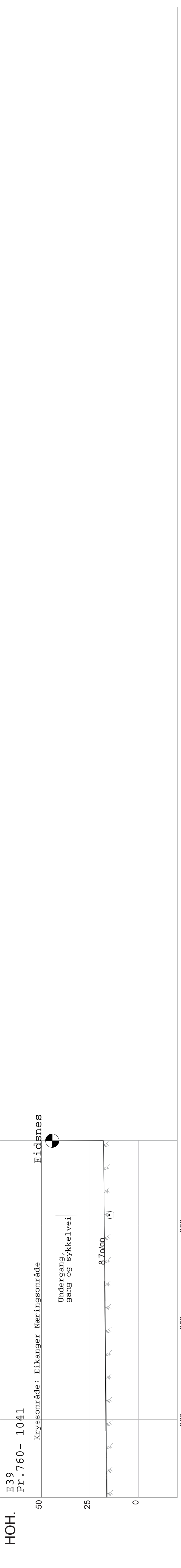
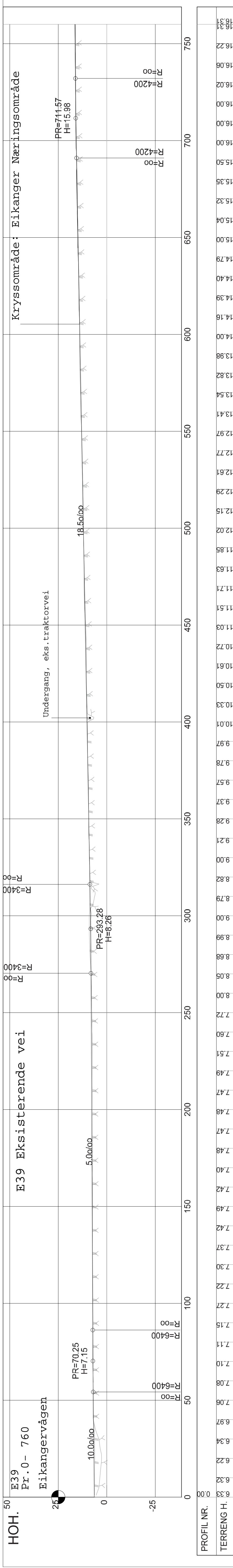

Revisjon	Revisjonen gjelder	Utarb	Kontr	Godkjent	Rev. dato
<p><b>OPUS</b></p> <p>Tegningsdato: 01.11.13            Beslått av: Tommy Gulbrandsøy            Produsert for: ATR eiendom AS            Produsert av: Opus Bergen AS</p> <p>PROF.-nummer:            Arkivnummer:            Byggesaknummer:            Målestokk: A1            Tegningsnummer/            revisjonsstikk: B201</p>					
<p>E 39 Eikanger x Eidsnes, Lindås kommune            Eikangervågen - Eidsnes            Plan og profil 0 - 944</p>					
Utarbeidet av:	Kontrollert av:	Godkjent av:	Konsulentarkiv:		
Marko Ostojic					

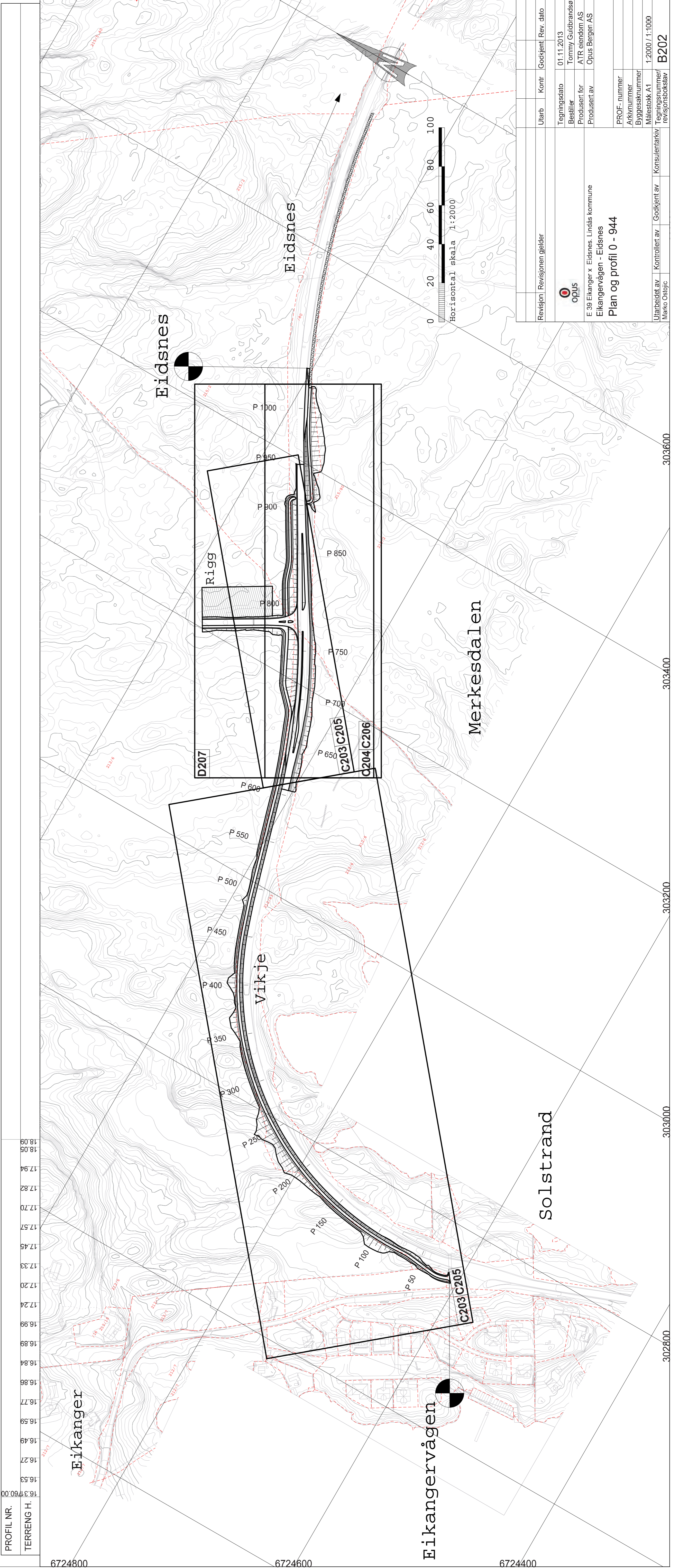
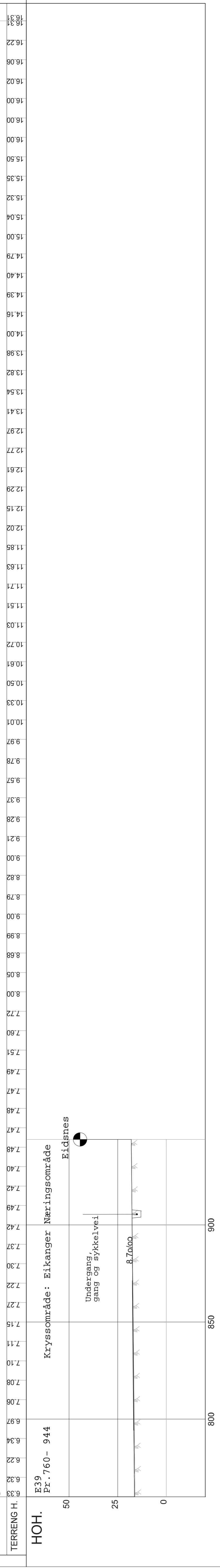
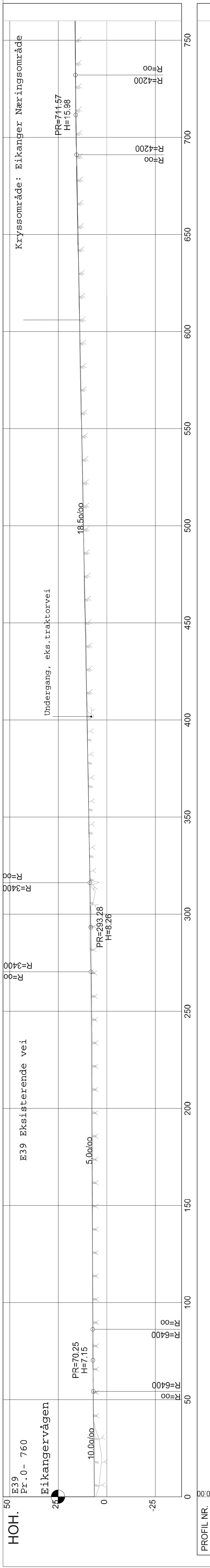

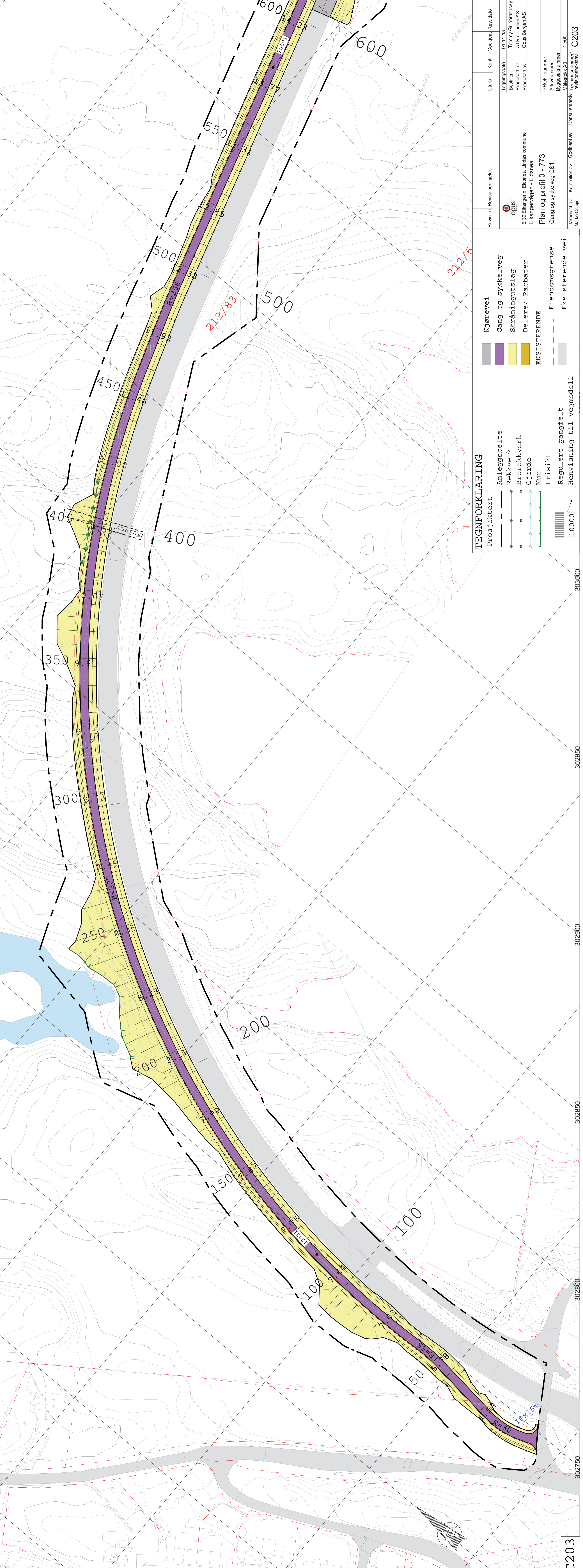
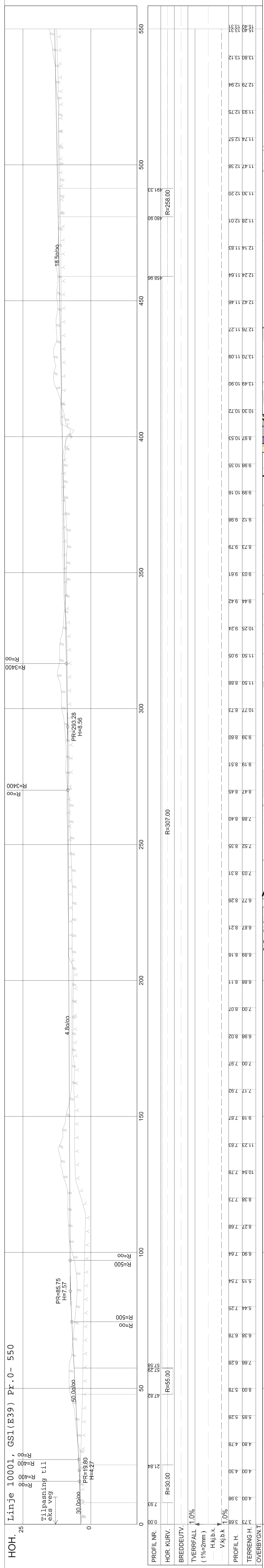

**TEGNFORKLARING**

Prosjektart

- Kjørervei
- Gang og sykkelveg
- Skråningslag
- Deleze / Rabbarer
- EXISTERENDE
- Anleggsbelte
- Rektverk
- Brorekkverk
- Gjerde
- Mur
- Frisikt
- Regulert gangfelt
- Henviisning til vegmodell

**REVISJON**

Rev. dato	Rev. dato	Rev. dato	Rev. dato
01.11.13	01.11.13	01.11.13	01.11.13

Utarbeidet av: Konstruktør  
 Kontrollert av: Geograf  
 Tegnet av: Geograf

Utdrag av: Tegningsskisse  
 Tegningsskisse: C203

PROF. nummer: 1500  
 Akse nummer: 1500  
 Oppmåling: 1500

0935  
 E 238 Engager x. Eliens. Linds kommuner  
 Etkengvidgen - Etkenes  
 Plan og profil 0 - 773  
 Gang og sykkelveg GS1

Tommasdalen 01.11.13  
 Basist: Tommy Gulbrandsen  
 ATR: endr AS  
 Produsert av: Goss Berger AS

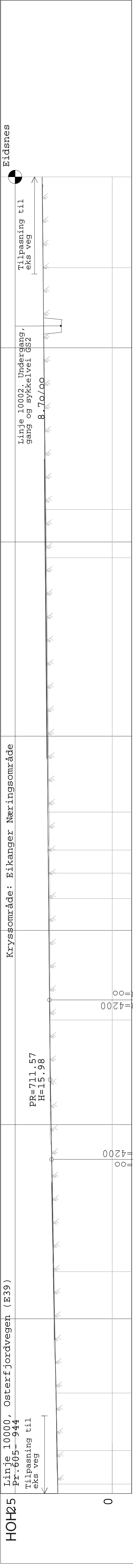

PROFIL NR.	HOR. KURV.	BREDDDEUTV.	TVERRFALL	PROFIL H.	TERRRENG H.	OVERBYGNING
0	R=250.00	A=125.00	(1%=2mm)	14.4394.29	14.4394.29	
25	R=500.00	A=125.00	Hkj.b.k	15.335.40	15.335.40	
50	R=55.00		Vkj.b.k	15.516.24	15.516.24	
75	R=500.00	A=125.00		15.516.24	15.516.24	
100	R=5.00			15.516.24	15.516.24	
125	R=4.00			15.516.24	15.516.24	
150	R=4.00			15.516.24	15.516.24	
175	R=400.00			15.516.24	15.516.24	
200	R=400.00			15.516.24	15.516.24	
225	R=400.00			15.516.24	15.516.24	
250	R=400.00			15.516.24	15.516.24	
275	R=400.00			15.516.24	15.516.24	
300	R=400.00			15.516.24	15.516.24	
325	R=400.00			15.516.24	15.516.24	
350	R=400.00			15.516.24	15.516.24	
375	R=400.00			15.516.24	15.516.24	
400	R=400.00			15.516.24	15.516.24	
425	R=400.00			15.516.24	15.516.24	
450	R=400.00			15.516.24	15.516.24	
475	R=400.00			15.516.24	15.516.24	
500	R=400.00			15.516.24	15.516.24	
525	R=400.00			15.516.24	15.516.24	
550	R=400.00			15.516.24	15.516.24	
575	R=400.00			15.516.24	15.516.24	
600	R=400.00			15.516.24	15.516.24	
625	R=400.00			15.516.24	15.516.24	
650	R=400.00			15.516.24	15.516.24	
675	R=400.00			15.516.24	15.516.24	
700	R=400.00			15.516.24	15.516.24	
725	R=400.00			15.516.24	15.516.24	
750	R=400.00			15.516.24	15.516.24	
775	R=400.00			15.516.24	15.516.24	
800	R=400.00			15.516.24	15.516.24	
825	R=400.00			15.516.24	15.516.24	
850	R=400.00			15.516.24	15.516.24	
875	R=400.00			15.516.24	15.516.24	
900	R=400.00			15.516.24	15.516.24	
925	R=400.00			15.516.24	15.516.24	
950	R=400.00			15.516.24	15.516.24	
975	R=400.00			15.516.24	15.516.24	
1000	R=400.00			15.516.24	15.516.24	

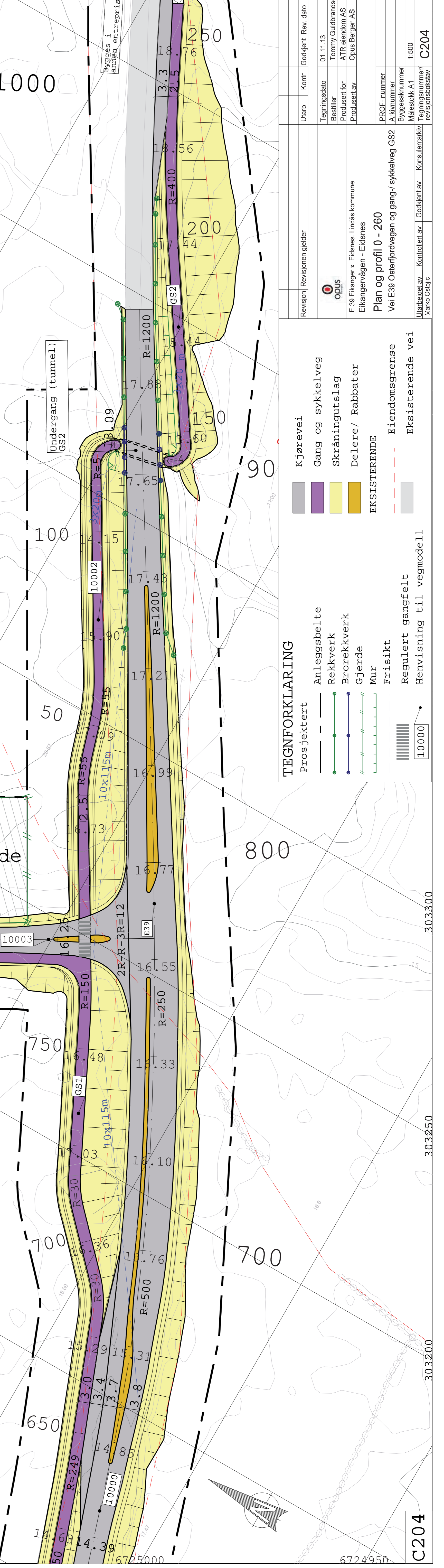
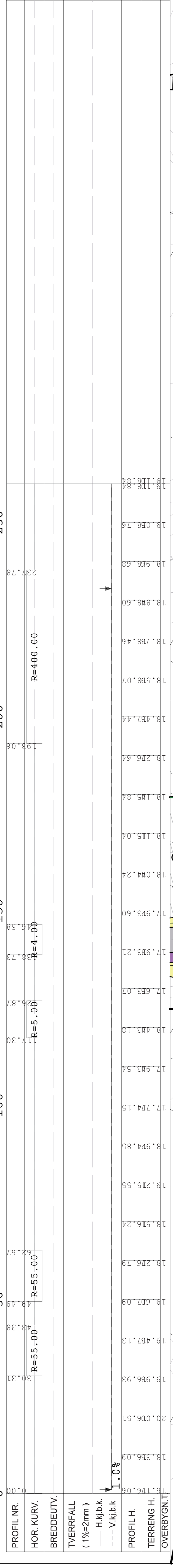
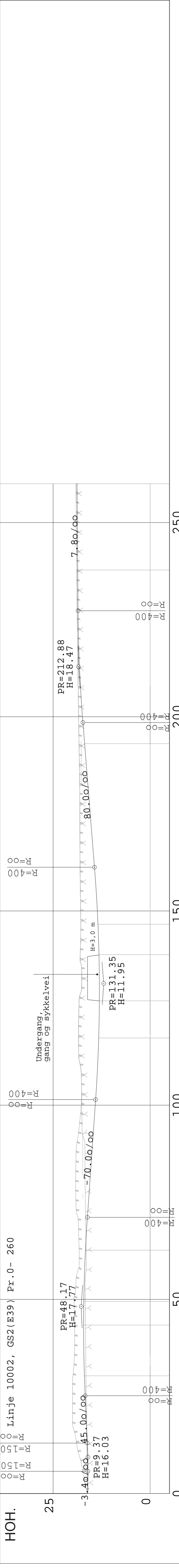

Revisjon	Revisjonen gjelder	Utarb	Kontr	Godkjent	Rev. dato
01.11.13					
Tommy Gulbrandsøy					
Produsert for					
Produsert av					
OPUS					
Eikangervegen - Eidsnes					
Plan og profil 0 - 260					
Vei E39 Osterfjordvegen og gang-/sykkelveg GS2					
Arknnummer					
Byggesaksnummer					
Målestokk A1					
Tegningsnummer/					
revisjonsstavad					
Utarbeidet av					
Kontrollert av					
Godkjent av					
Konsulentarkiv					
Målestokk					
1:500					
C204					

TEGNFORKLARING	
Prosjektert	Anleggabelte
Kjørervei	Rekkverk
Gang og sykkelveg	Brorokkverk
Skråningutslag	Gjerde
Delere/ Rabbater	Mur
EKSISTERENDE	Frisikt
	Regulert gangfelt
	Henvising til vegmodell
	10000

Utarbeidet av: Marko Ostojic  
 Kontrollert av: [Blank]  
 Godkjent av: [Blank]  
 Konsulentarkiv: [Blank]  
 Målestokk: A1  
 Tegningsnummer/revisjonsstavad: C204

Bygges i annen entreprise

Linje 10002, Osterfjordvegen (E39)  
 Pr-605-944  
 Tilpasning til eks veg

Linje 10002, Undergang, gang og sykkelvei GS2  
 Pr-711.57  
 H=15.98  
 Tilpasning til eks veg

Linje 10002, Undergang, gang og sykkelvei GS2  
 Pr-711.57  
 H=15.98  
 Tilpasning til eks veg

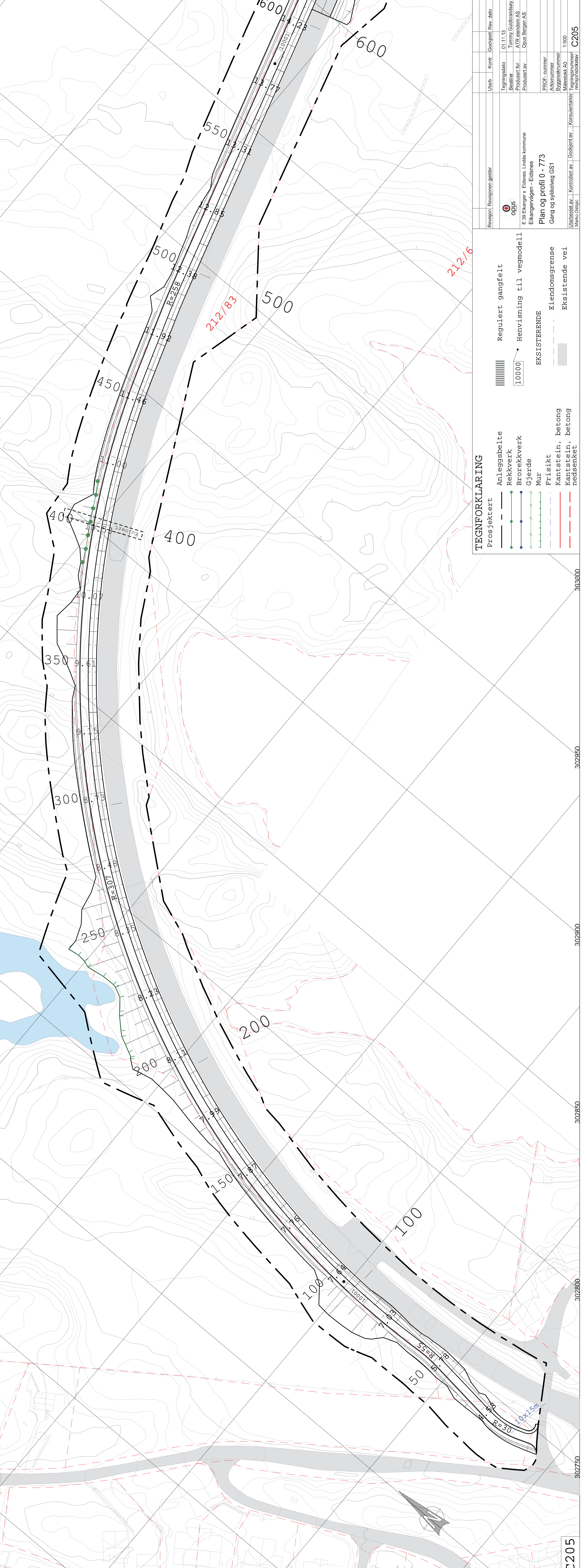
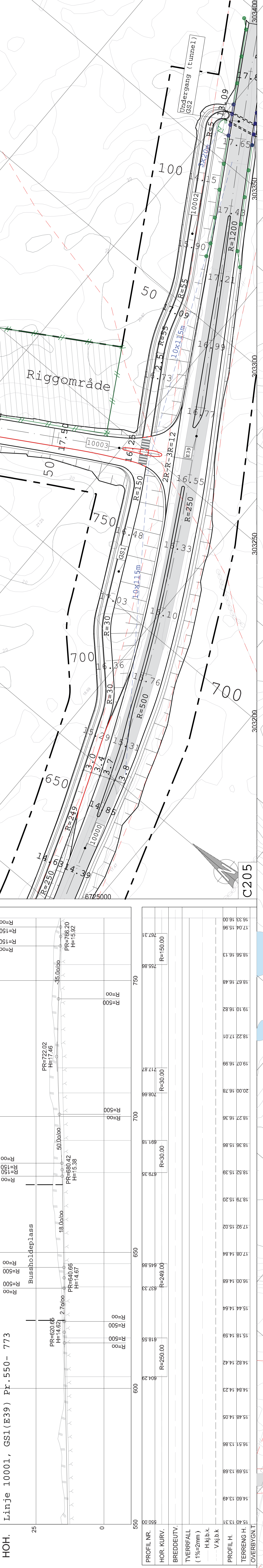
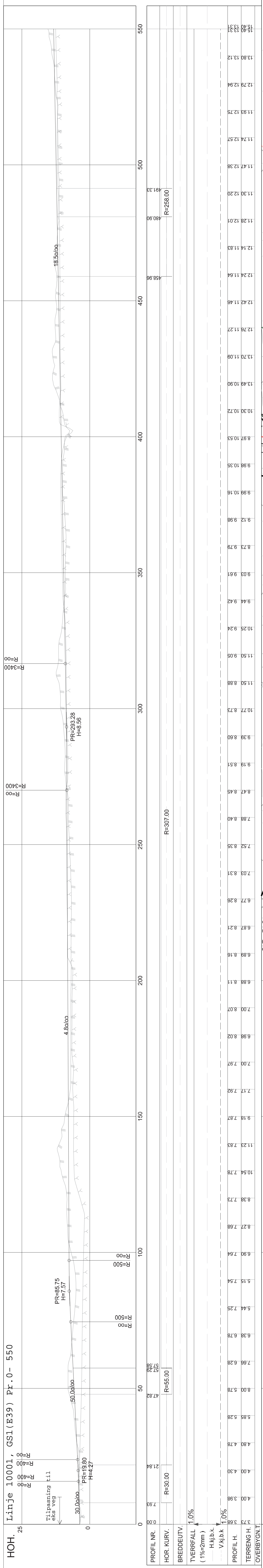

**TEGNFORKLARING**

Prosjektert			
	Anleggsbetelle		Eksisterende
	Rekkverk		Eksisterende
	Brorekkeverk		Eksisterende
	Gjerde		Eksisterende
	Mur		Eksisterende
	Frisikt		Eksisterende
	Kantsstein, betong		Eksisterende
	Kantsstein, betong medbetent		Eksisterende

	Regulert gangfelt
	Henvisning til vegmodel1

	EKSISTERENDE
	Eiendomsgrænse
	Eksisterende vei

Revisjon	Revisjons grunner	Utdato	Kontrollert av	Godkjent av	Rev. dato
011113					
0235					
0335					
0435					

011113  
Tommy Gulbrandsen  
0235  
Tommy Gulbrandsen  
0335  
Astrid Rindom AS  
0435  
Oscar Berger AS

PROF. nummer: 011113  
Avviknummer: 0235  
Oppgavenummer: 0335  
Målestokk: 1:500  
Kartnummer: 0435  
Kartnavn: C205

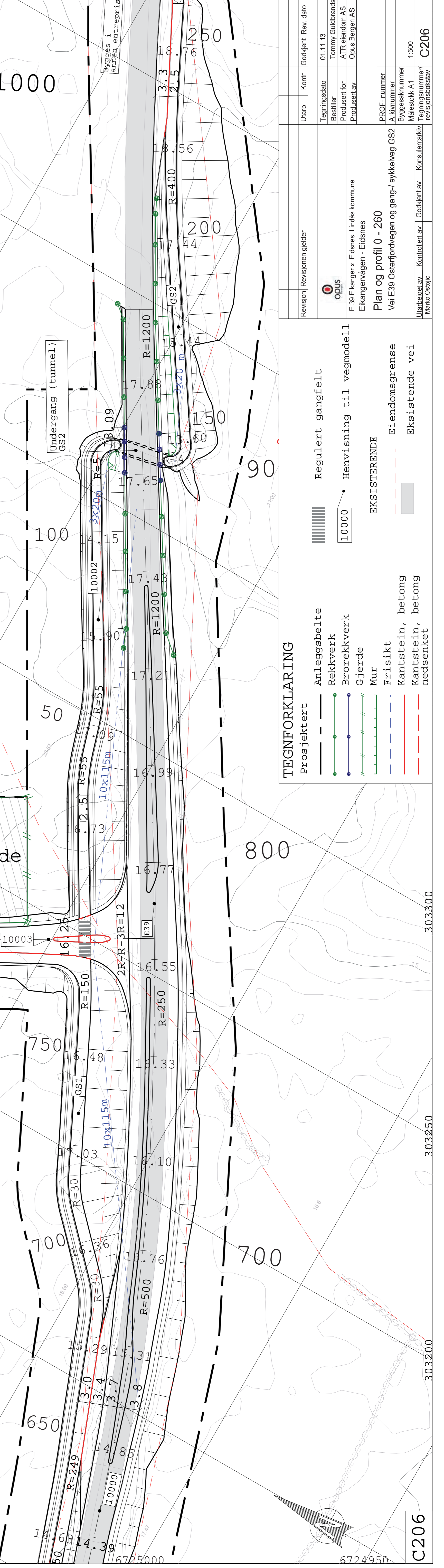
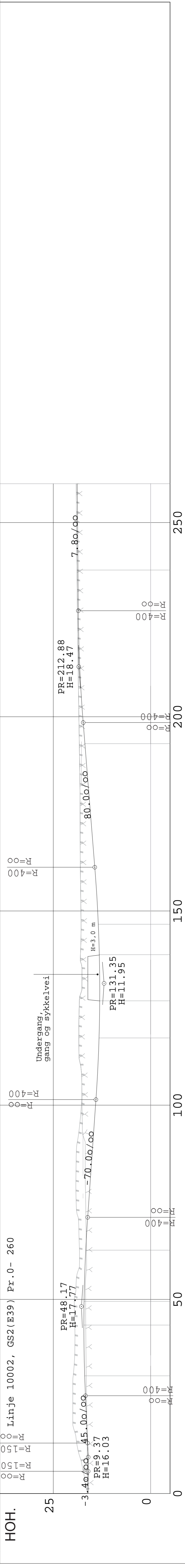
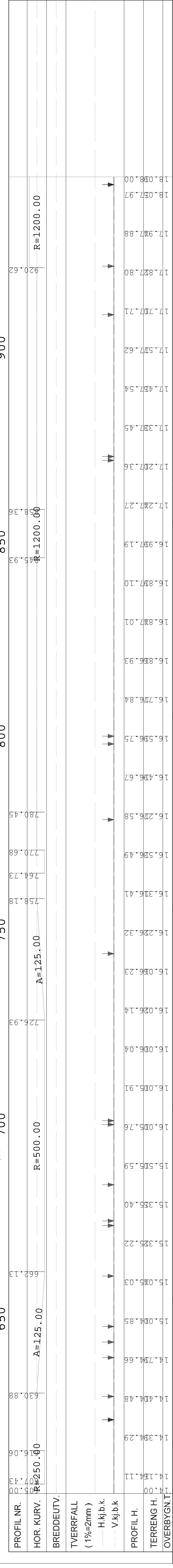
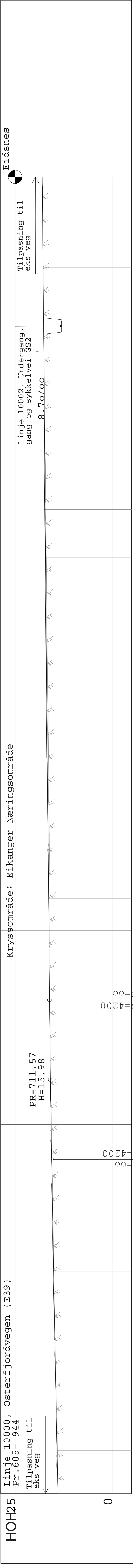

**TEGNFORKLARING**

Prosjektort	Regulert gangfelt
Anleggsbelte	Regulert gangfelt
Rekkverk	10000
Brorekkverk	Henvisning til vegmodell
Gjerde	EKSISTERENDE
Mur	---
Frisikt	---
Kantstein, betong	---
Kantstein, betong nedsenket	---

Revisjon	Revisjonen gjelder	Utarb	Kontr	Godkjent	Rev. dato
01.11.13					
Tommy Gulbrandsøy					
ATR elendom AS					
Opus Bergen AS					

PROF. nummer: Arkivnummer: Byggesaknummer: Tegningsnummer/ revisjonsstavad

Utarbeidet av: Kontrollert av: Godkjent av: Konsulentarkiv/ revisjonsstavad

Målestokk A1 1:500

**C206**



HOH\_25

Linje 10003, vei V1  
Pr.0- 104

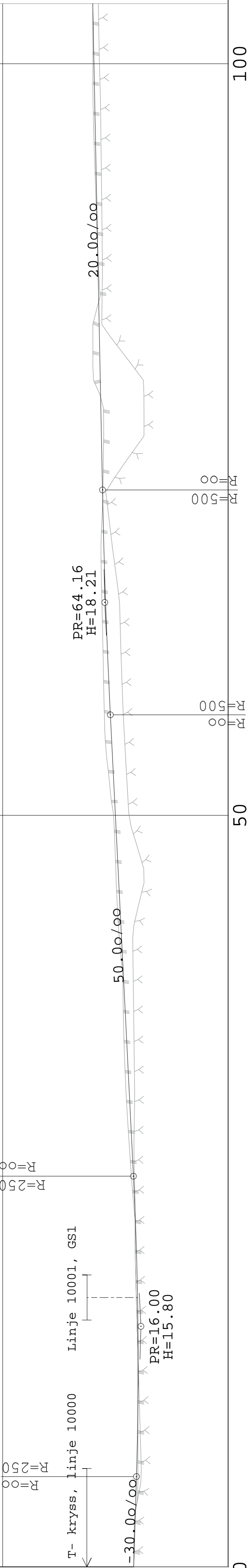

PROFIL NR.  
HOR. KURV.  
BREDDAUTV.  
TVERRFALL  
(1%=2mm)

H.kj.b.k.  
V.kj.b.k. 3.0%

PROFIL H.  
TERRENG H.  
OVERBYGNING

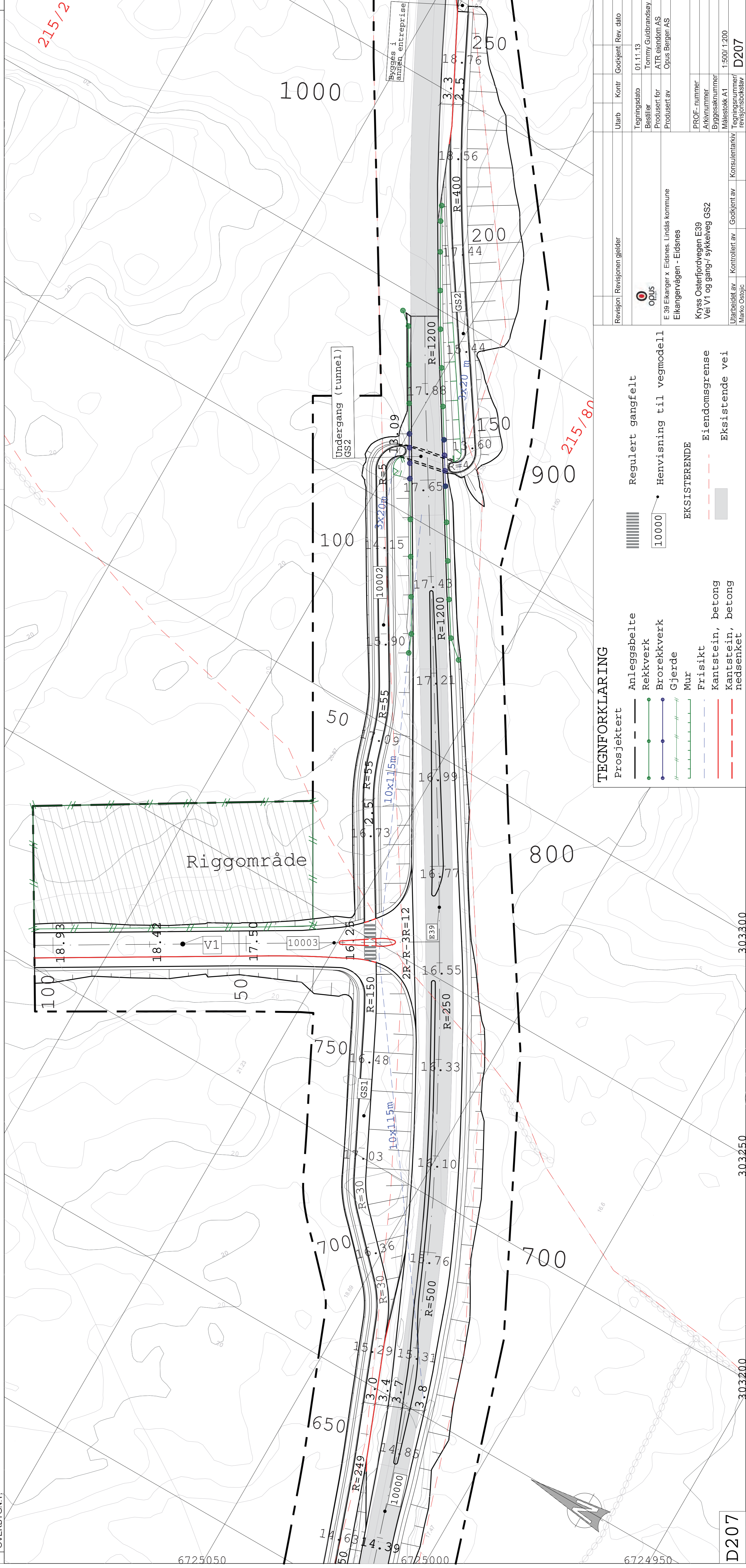
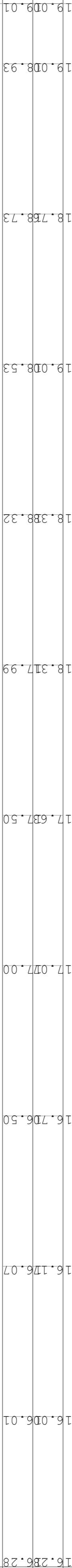

**TEGNFORKLARING**

Projektert	---	Anleggsbelte		Regulert gangfelt	----
	—	Rekkverk	—●—		—●—
	—●—	Brorekkverk	—●—	Henvvisning til vegmodell	●
	—●—	Gjerde	—●—		10000
	—●—	Mur	—●—		
	—●—	Frisikt	—●—		
	—●—	Kantstein, betong	—●—		
	—●—	Kantstein, betong nedsenket	—●—		
	—●—	Eiendomsgrænse	---		
	—●—	Eksisterende vei	---		

Revisjon	Revisjonen gjelder	Utarb	Kontroll	Godkjent	Rev. dato
<p><b>OPUS</b> Tommy Gulbrandsøy ATR eliendom AS Eikangervågen - Eidsnes</p>					
PROF. nummer					
Arknnummer					
Byggesaksnummer					
Målestokk A1					1:500/1:200
Utarbeidet av	Kontrollert av	Godkjent av	Konsulentarkiv		revisjonsstempel
Marko Ostojic					<b>D207</b>

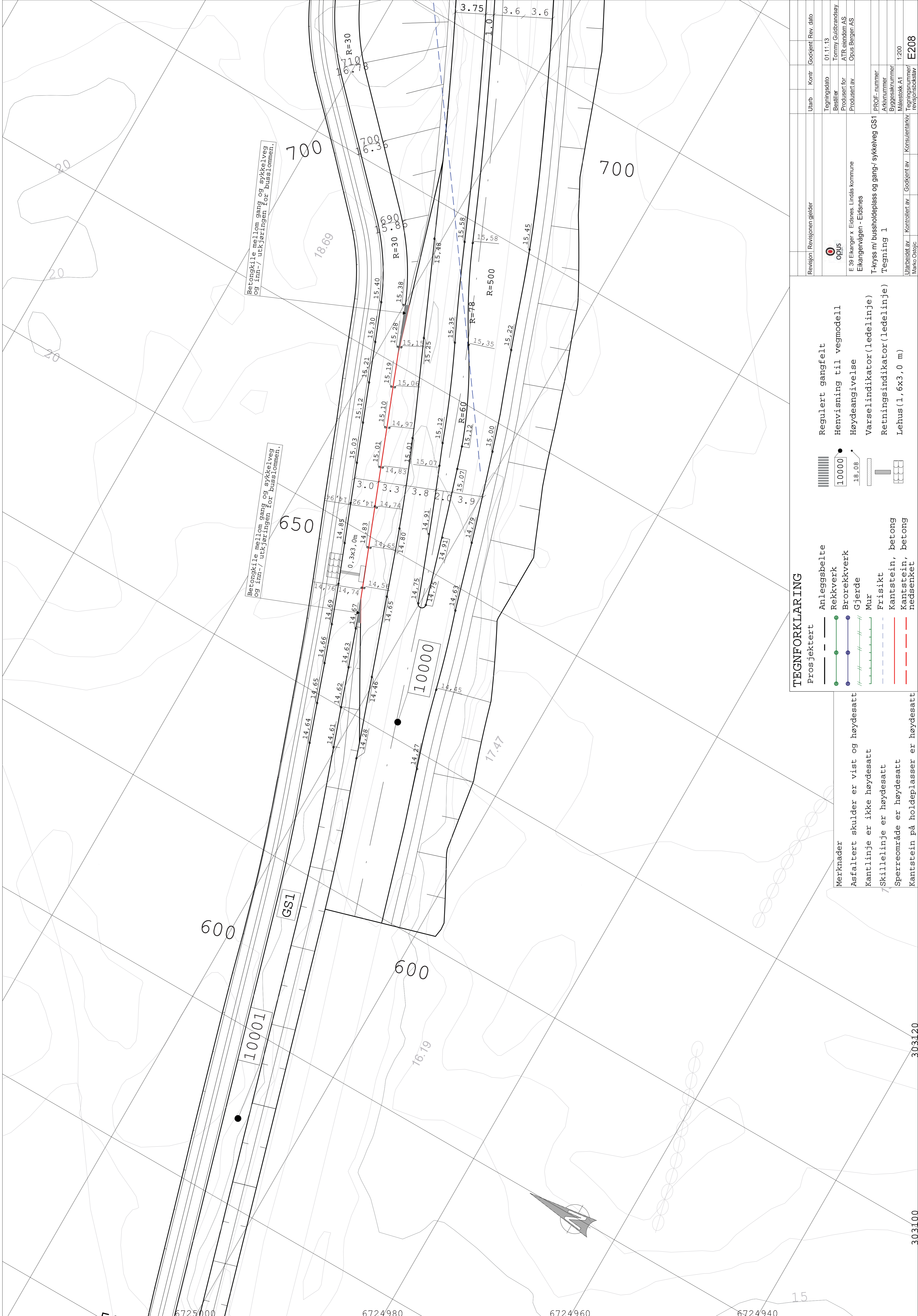

Betongkile mellom gang og sykkelveg og inn-/ utkjøringen for busslommen.

Betongkile mellom gang og sykkelveg og inn-/ utkjøringen for busslommen.

**TEGNFORKLARING**

- Prosjekttert
- Anleggsbelte
  - Rekkverk
  - Brorekkverk
  - Gjerde
  - Mur
  - Prisisikt
  - Kantstein, betong
  - Kantstein, betong nedsenket

- Merknader
- Asfaltert skulder er vist og høydesatt
  - kantlinje er ikke høydesatt
  - Skillelinje er høydesatt
  - Sperreområde er høydesatt
  - kantstein på holdeplasser er høydesatt

- Regulert gangfelt
- Henvisning til vegmodell
- Høydeangivelse
- Varselindikator (ledelinje)
- Retningsindikator (ledelinje)
- Lehus (1,6x3,0 m)

Revisjon	Revisjonen gjelder	Utlarb	Kontf	Godkjent	Rev. dato
01	OPUS				01.11.13
		Tegningsdato			01.11.13
		Beslitter			Tommy Gulbrandsøy
		Produsert for			ATR elendrom AS
		Produsert av			Opus Bergen AS
		PROF. nummer			
		Byggesaknummer			
		Målestokk A1			1:200
		Tegningsnummer/ revisjonsstadium			E208

303100 303120

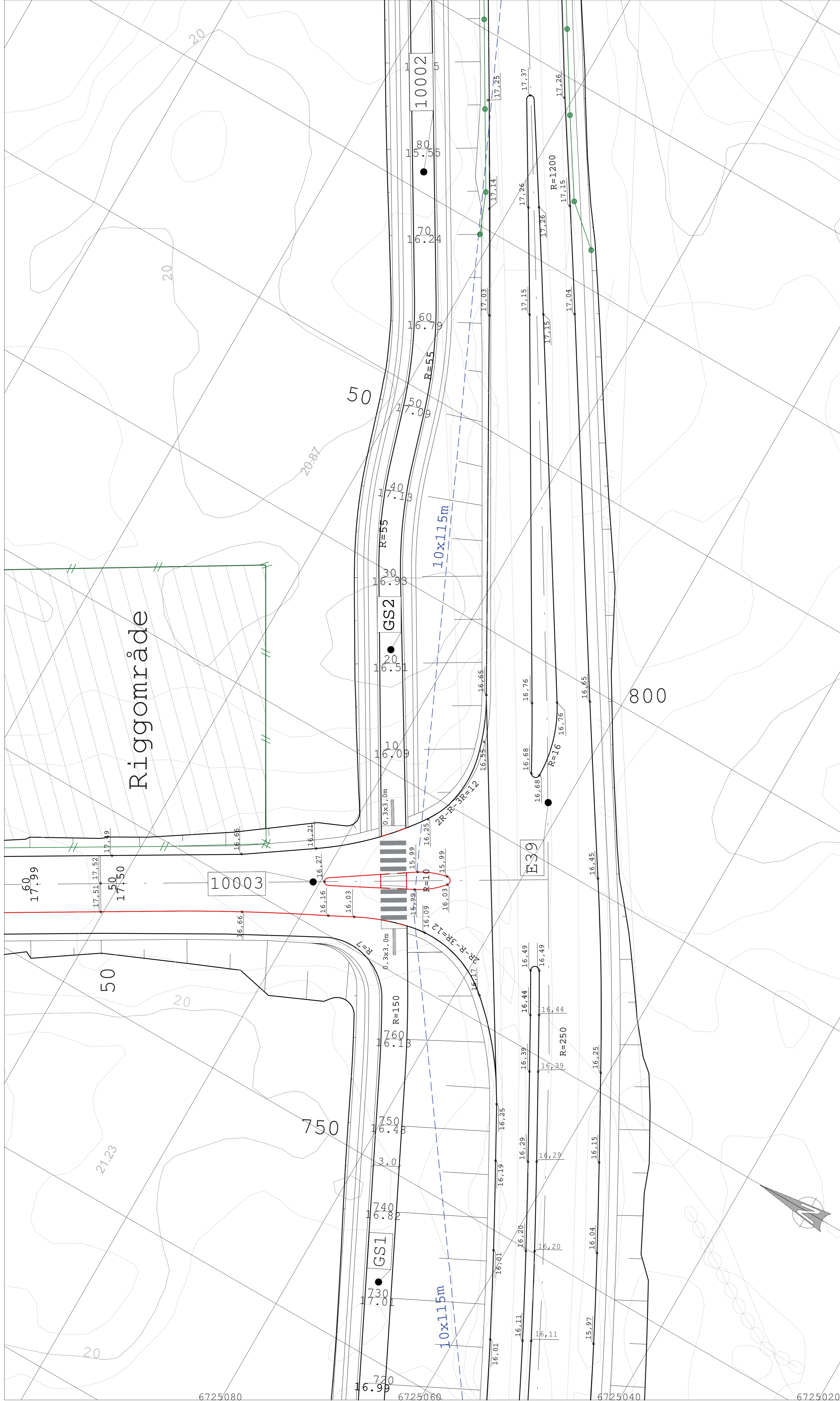

Revisjon		Utlarb		Kontr		Godkjent/ Rev. dato	
Revisjonsgjelder		Tegningsdato		Tegningsdato		01.11.13	
OPUS		Beslitter		Tommy Gulbrandsøy			
Eikangervægen - Eidsnes		Produsert for		ATR eiendom AS			
T-kryss ml bussholdeplass og gang-/ sykkelveg GS1-2		Produsert av		Opus Bergen AS			
Tegning 2		PROF.-nummer		Arknnummer			
		Byggesaknummer		Målestokk A1		1:200	
Utlarbeidet av		Godkjent av		Konsulentarkiv		Tegningsnummer/	
Marko Ostojic		Marko Ostojic		Konsulentarkiv		revisjonsstavad	
						E209	

TEGNFORKLARING	
Projekterte	Anleggsselte
Regulert gangfelt	Rekkverk
Henvisning til vegmodell	Brorekkverk
Høydeangivelse	Gjerde
Varselindikator (ledelinje)	Mur
Retningsindikator (ledelinje)	Prisikt
Lehus (1,6x3,0 m)	Kantstein, betong
	Kantstein, betong nedsenket

Merknader	
Asfaltet skulder er vist og høydesatt	
kantlinje er ikke høydesatt	
Skillelinje er høydesatt	
Sperreområde er høydesatt	
kantstein på holdeplasser er høydesatt	

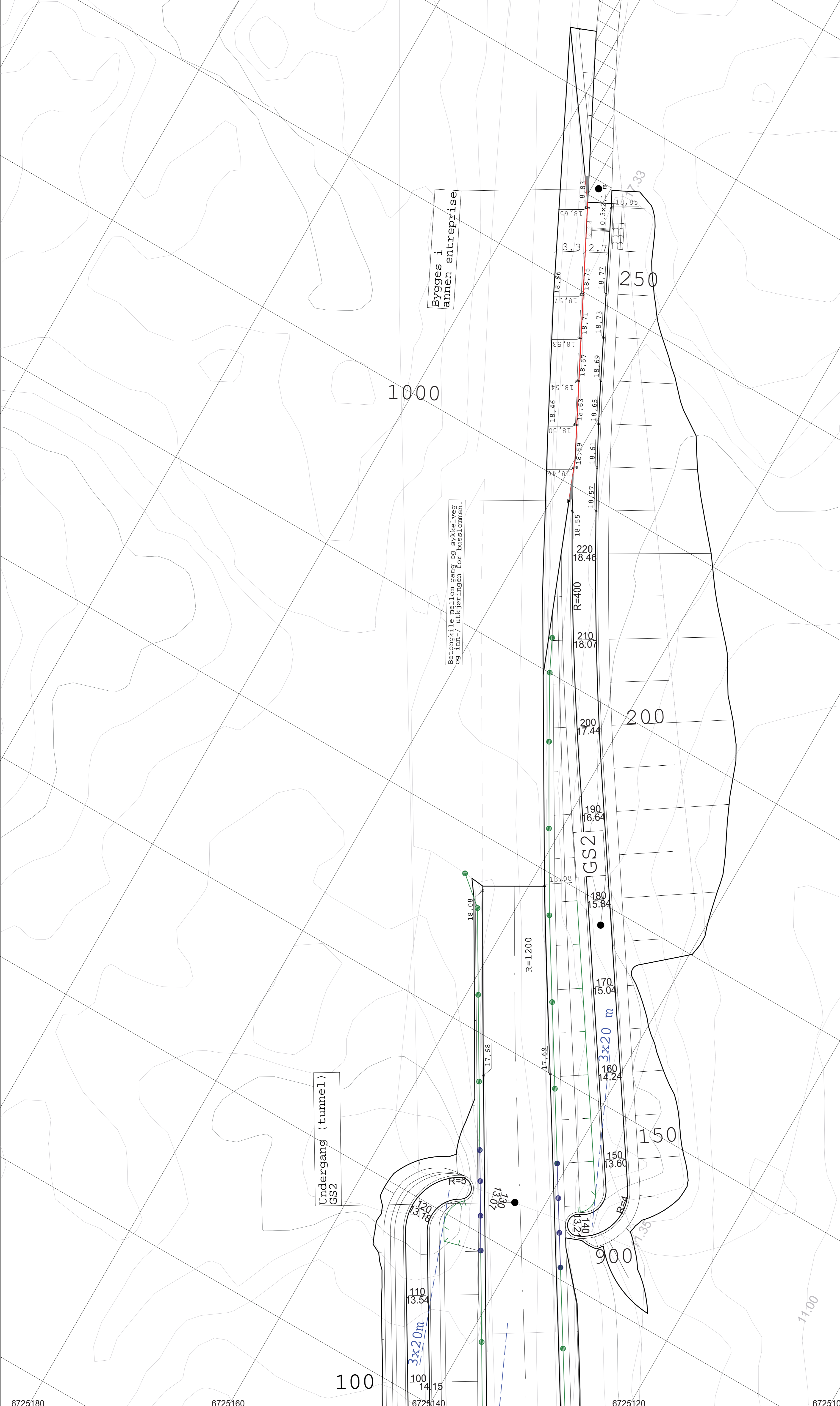

Revisjon	Revisjonen gjelder	Utlarb	Kontrollert	Godkjent	Rev. dato
01.11.13					
OPUS					
Tommy Gulbrandsøy					
ATR Eliendom AS					
Opus Bergen AS					
Eikangervågen - Eidsnes					
T-kryss m/ bussholdeplass og gang-/ sykkelveg GS2					
Tegning 2					
PROF. nummer					
Byggesaksnummer					
Målestokk A1					
Tegningsnummer/ revisjonsstap					
Utlarb/tegning					
Godkjent av					
Konsulentarkiv					
1:200					
<b>E210</b>					

### TEGNFORKLARING

Prosjektart	Regulert gangfelt
—	Regulert gangfelt
•	Høydeangivelse
—	Høydeangivelse
—	Varselindikator (ledelinje)
—	Retningsindikator (ledelinje)
—	Lehus (1,6x3,0 m)

Prosjektart	Anleggsbelte
—	Anleggsbelte
—	Rekkverk
—	Brorekkverk
—	Gjerde
—	Mur
—	Frisikt
—	Kantstein, betong
—	Kantstein, betong nedsenket

Merknader
Asfaltert skulder er vist og høydesatt
kantlinje er ikke høydesatt
Skillelinje er høydesatt
Sperreområde er høydesatt
kantstein på holdeplasser er høydesatt

Normalprofil  
Gang- og sykkelveg GS1  
Skjæringsprofil  
Linje 10001  
1:50

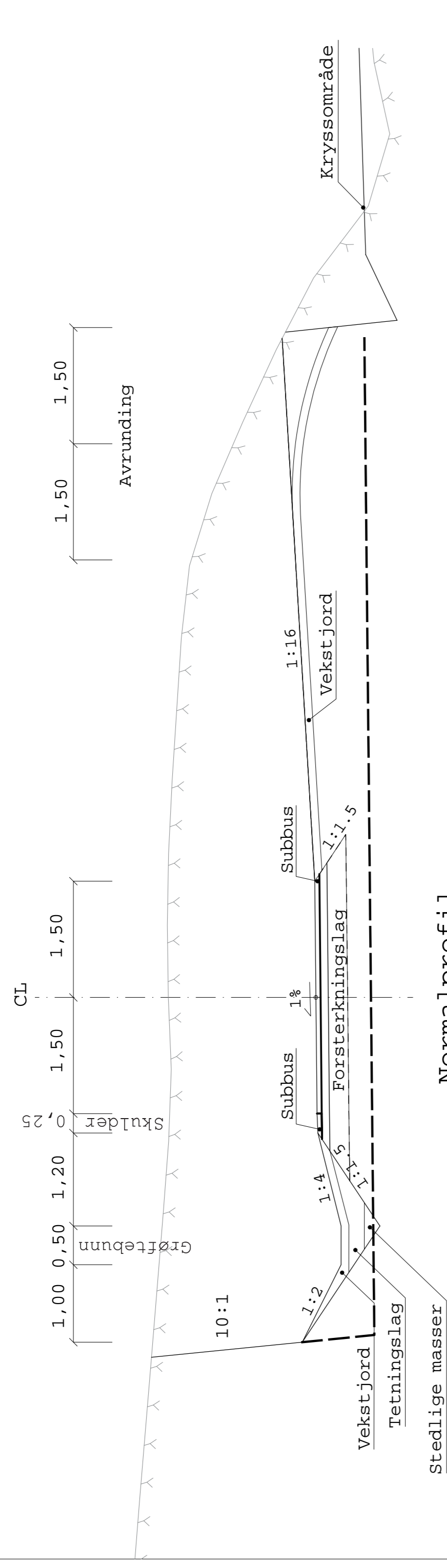

Normalprofil  
Gang- og sykkelveg GS1  
Fyllingsprofil  
Linje 10001  
1:50

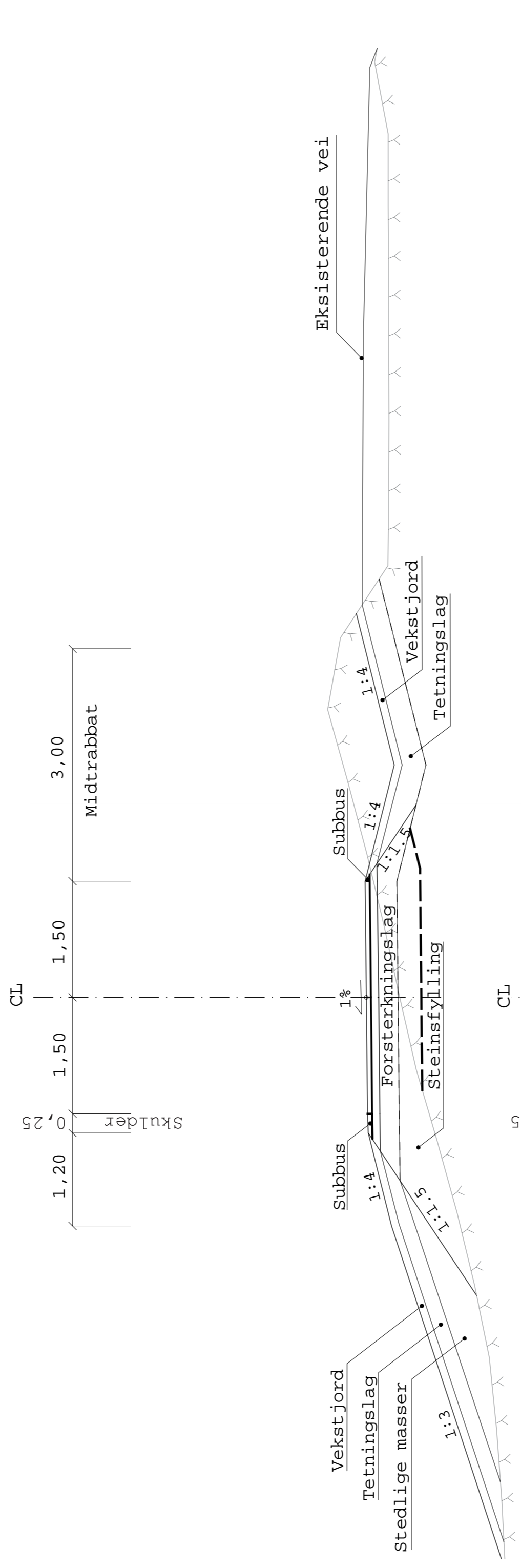

Normalprofil  
Gang- og sykkelveg GS1  
Linje 10001  
1:50

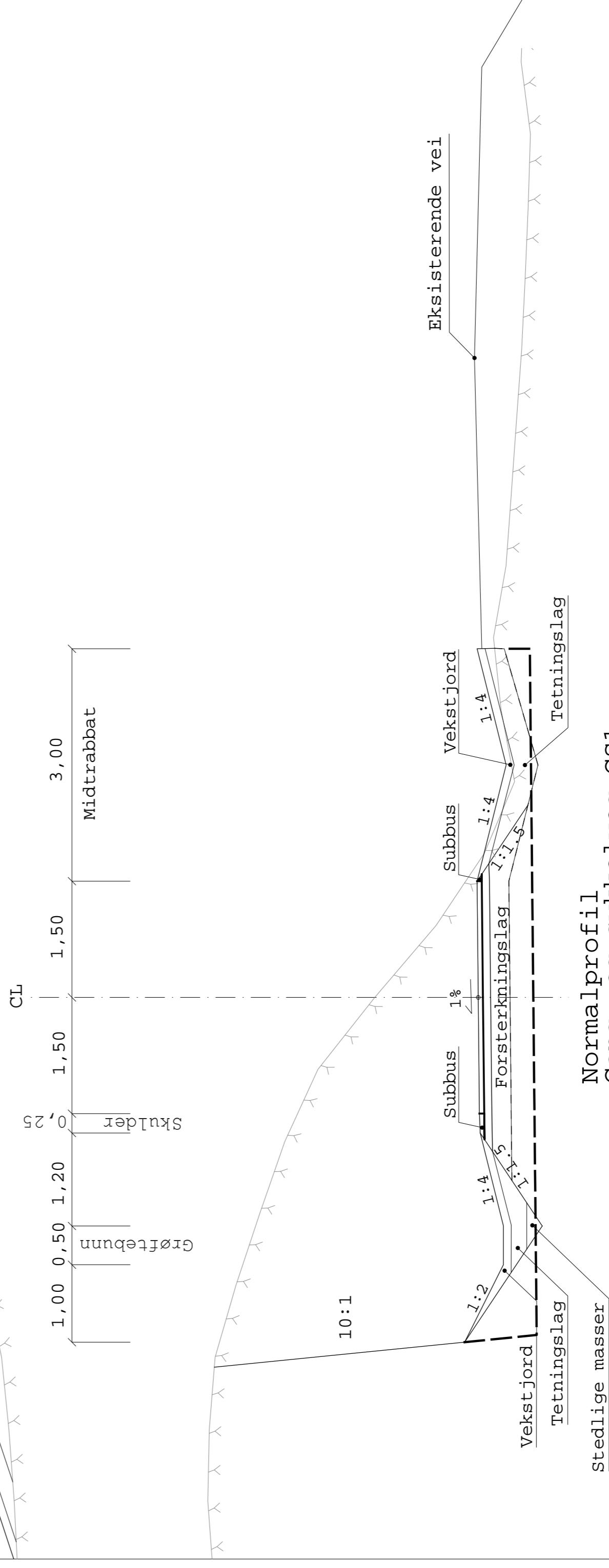

Normalprofil  
Gang- og sykkelveg GS2  
Fyllingsprofil  
Linje 10002  
1:50

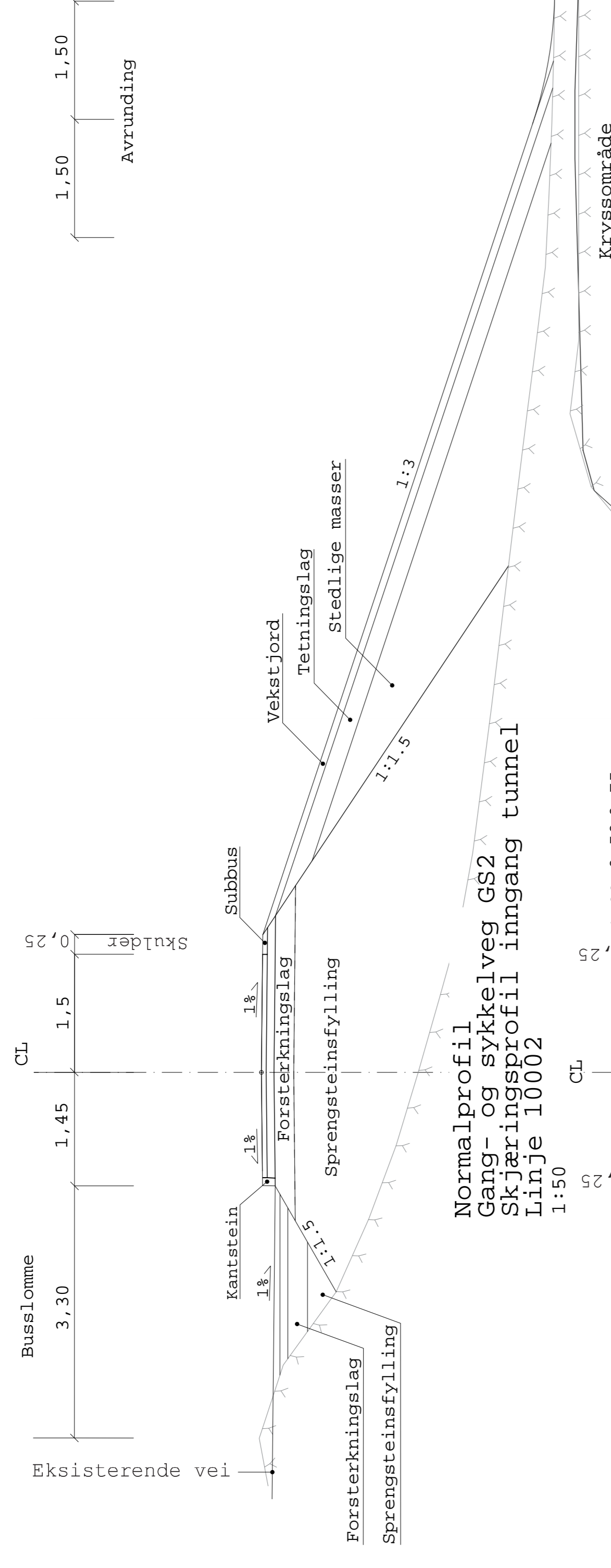

Normalprofil  
Gang- og sykkelveg GS2  
Skjæringsprofil  
Linje 10002  
1:50

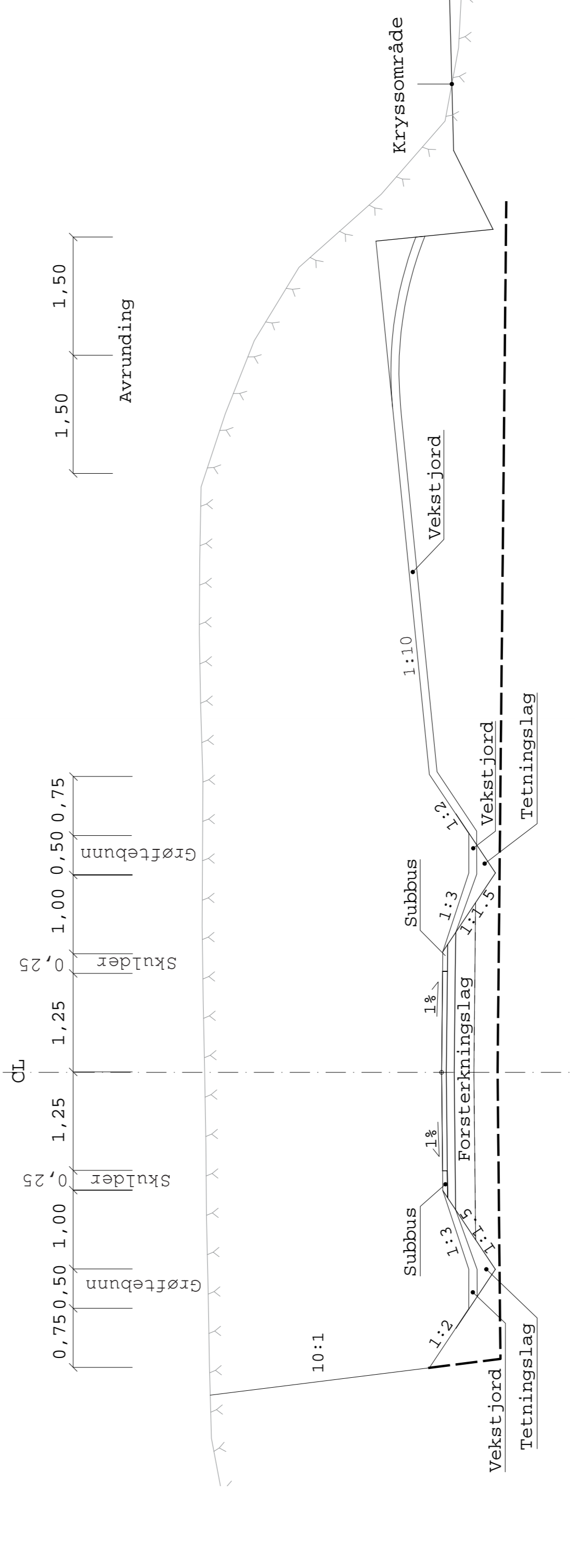
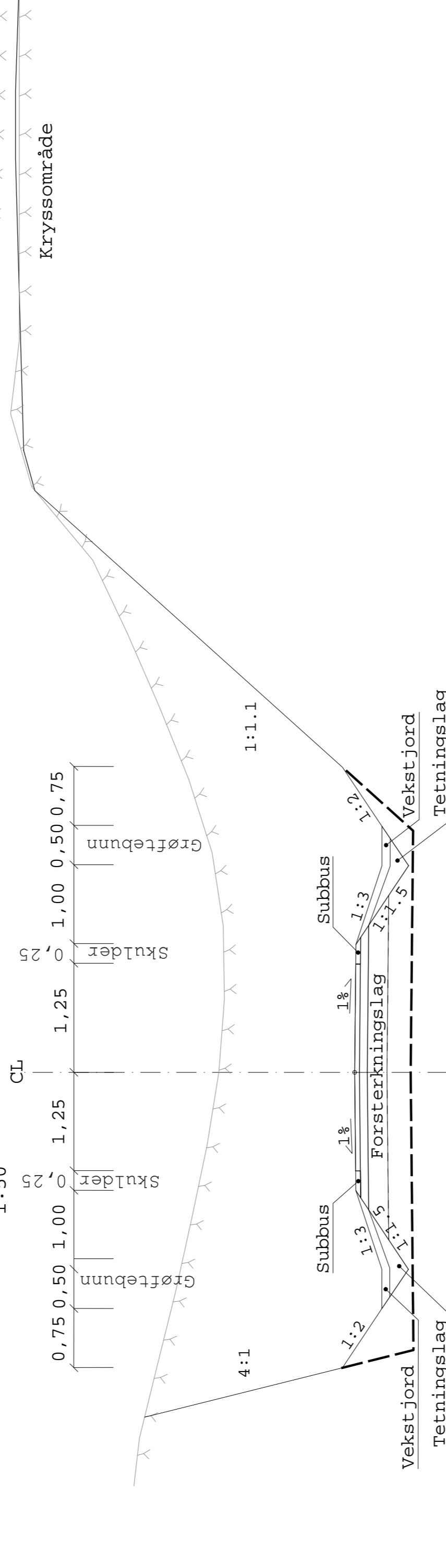

Normalprofil  
Gang- og sykkelveg GS2  
Skjæringsprofil  
Linje 10002  
1:50

Revisjon	Revisjonen gjelder	Utarb	Kontr	Godkjent	Rev. dato
	<b>OQUS</b>				
	Tegningsdato	01.11.13			
	Beslitter	Tommy Guldrandsøy			
	Prosjekt	ATR eiendom AS			
	Produsert av	Opus Bergen AS			
	PROJ.-nummer				
	Arknnummer				
	Byggesaknummer				
	Målestokk A1	1:50			
	Utarbeidet av	Kontrollert av	Godkjent av	Konsulentarkiv	Tegningsnummer/ revisjonsboksnavn
	Mario Ostojic				<b>F211</b>

Normalprofil  
T-kryss E39 Ostervegen  
Skjæringsprofil  
Linje 10000  
1:50

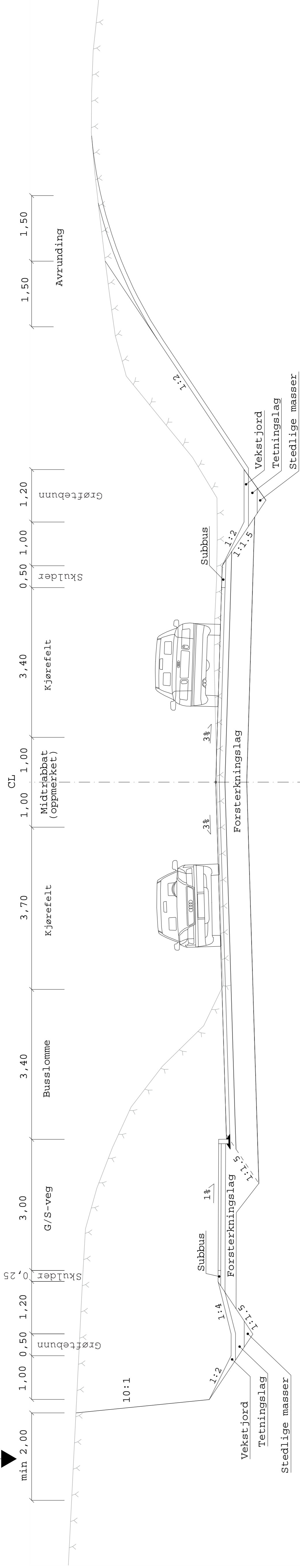

Normalprofil  
Vei V1  
Skjæringsprofil  
Linje 10003  
1:50



Fjellhylle, nødvendig rom hvor fjelloverflaten  
avdekkes  
Overflate  
fjell

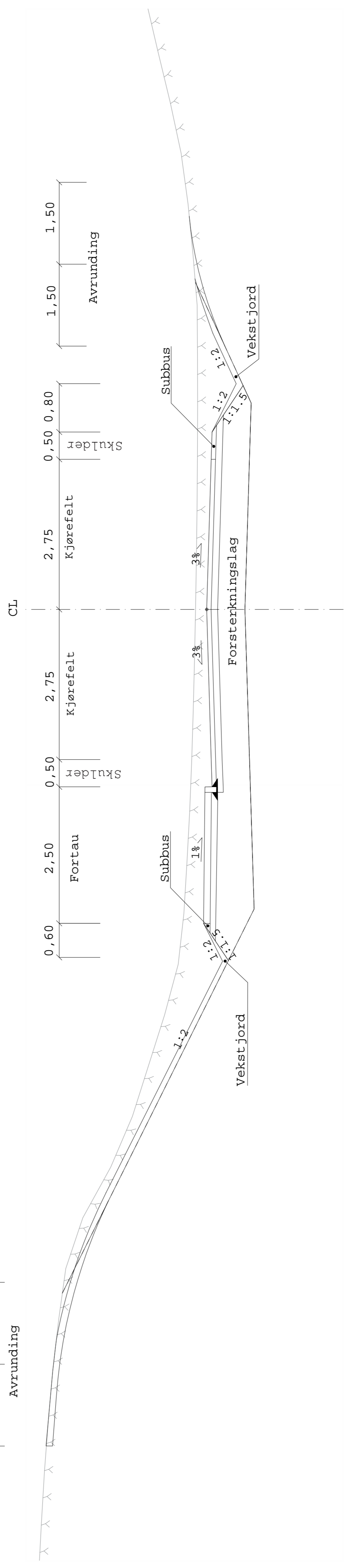
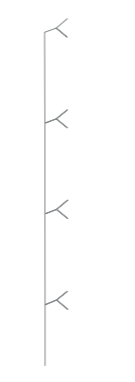

OVERBYGNING  
GS-VEG  
M=1:10

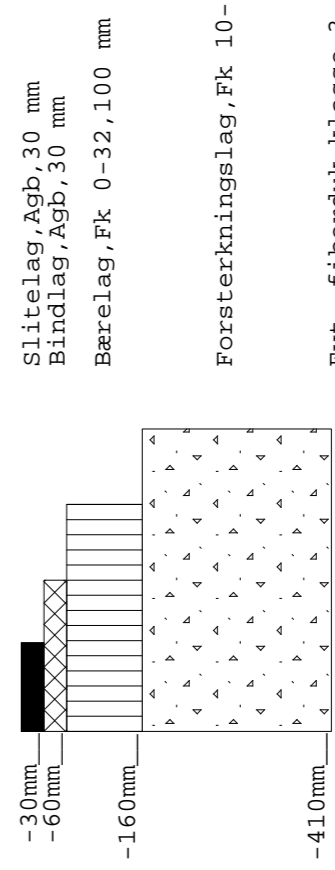

OVERBYGNING  
K- kryss, E39 Ostervegen  
Adkomstvei V1  
M=1:10

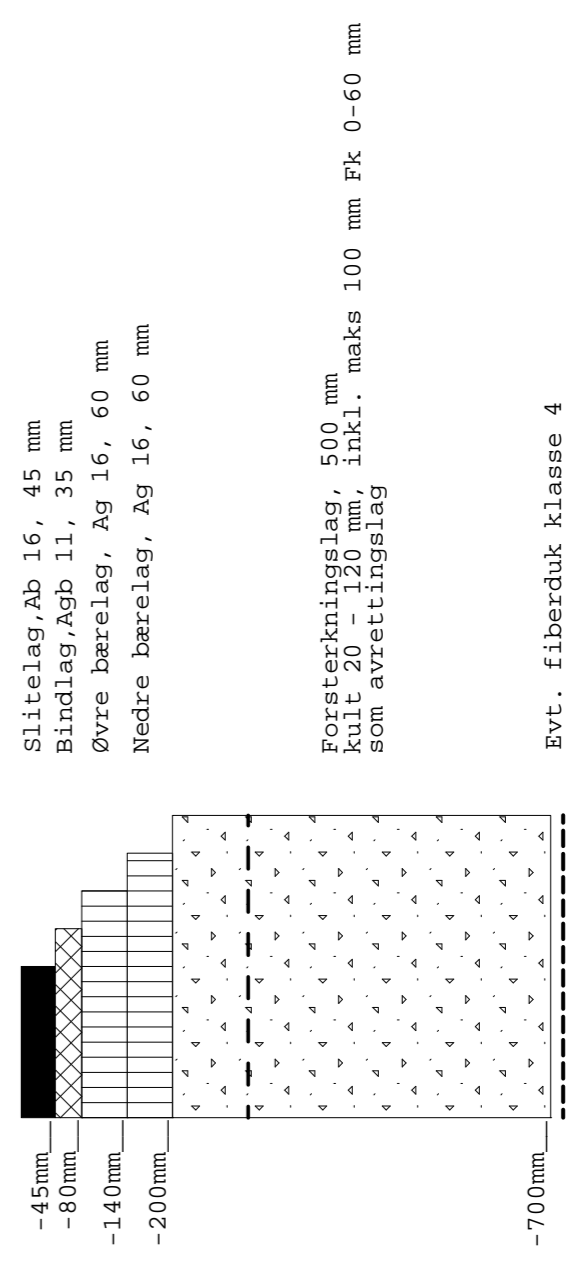

TILPASNING TIL EKISTERENDE VEG  
M=1:10

MIN 0.5 M OVERLAPP MELLOM BILDELAG, SLITELAG OG BÆRELAG.

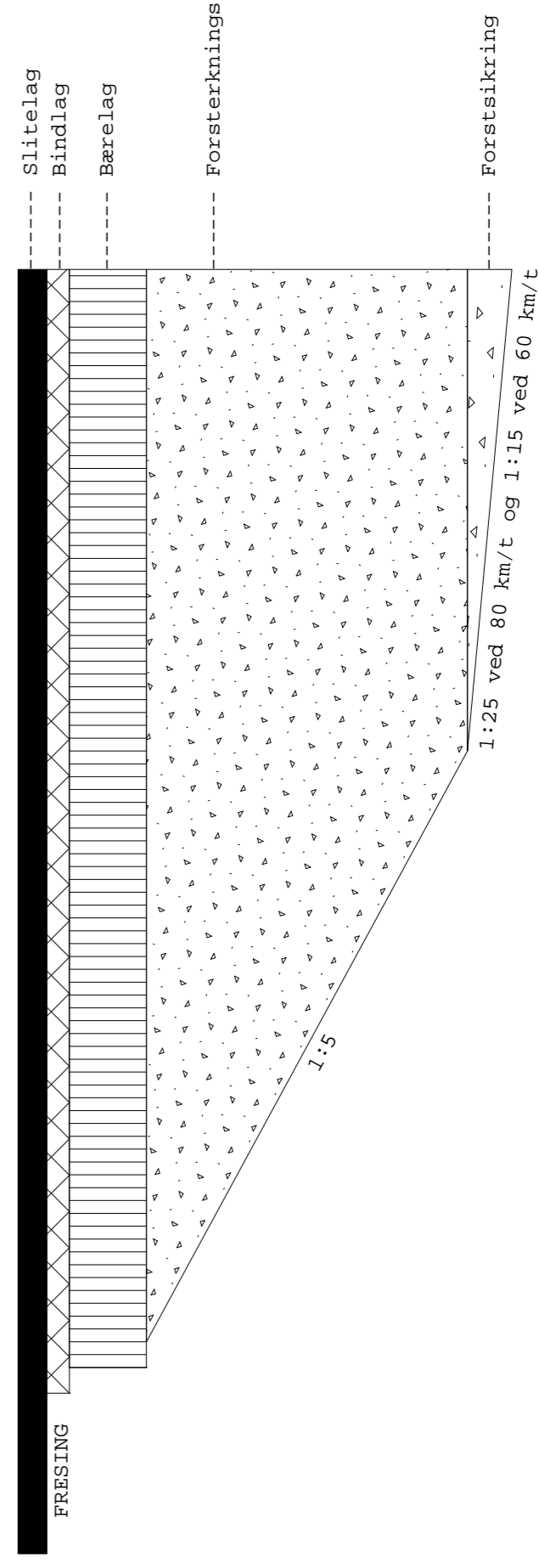

Revisjon	Revisjonen gjelder	Utarb	Kontr	Godkjent	Rev. dato
1					
<p>OPUS</p> <p>Tegningsdato 01.11.13</p> <p>Beslitter Tommy Gulbrandsøy</p> <p>Produsent for ATR eiendom AS</p> <p>Produsert av Opus Bergen AS</p>					
<p>E 39 Ekanger x Eidsnes, Lindås kommune</p> <p>Eikangenvågen - Eidsnes</p> <p>Normalprofil og overbygning</p> <p>Kross E39 Ostervegen og g/s-veg</p> <p>Adkomstveg V1</p> <p>PROF.-nummer</p> <p>Arknnummer</p> <p>Byggesaknummer</p> <p>Målestokk A1 1:50 1:10</p>					
<p>Utarbeidet av Marko Ostojic</p> <p>Kontrollert av</p> <p>Godkjent av</p> <p>Konsulentarkiv</p> <p>Tegningsnummer/</p> <p>revisjonsboksnavn</p> <p>F212</p>					

REKKVERK

Begynnelse og avslutning rekkverk 70 km/t eller høyere  
1:100

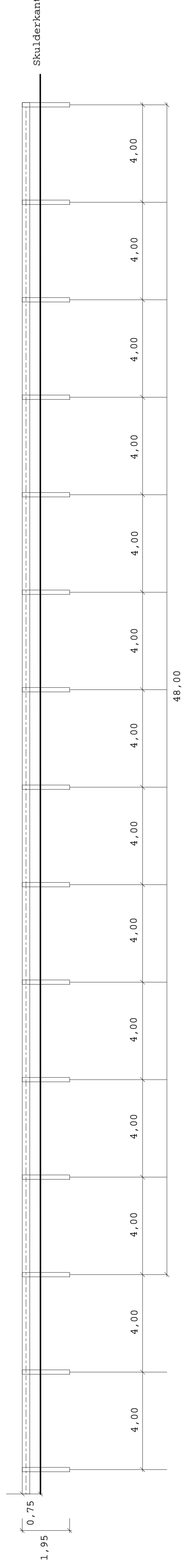

Begynnelse og avslutning rekkverk med ettergivende rekkverksende  
70 km/t eller høyere  
1:100

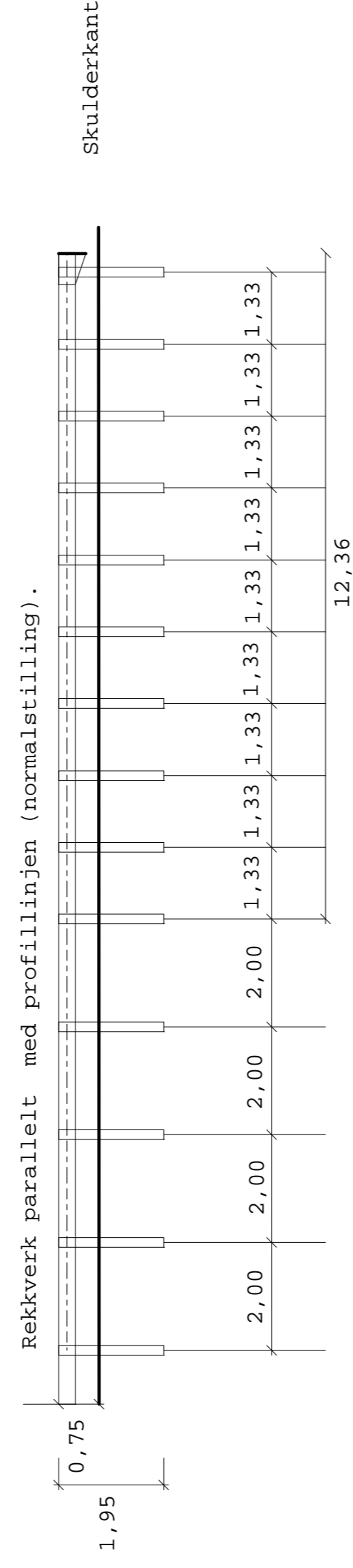

Sigma -stolpe  
1:10

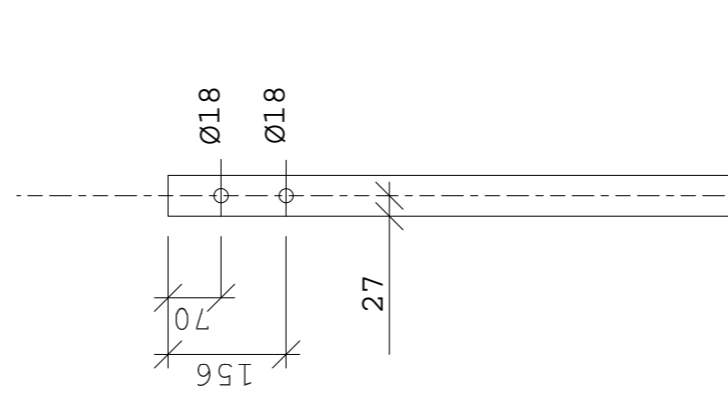

Rekkverkskinne  
1:10

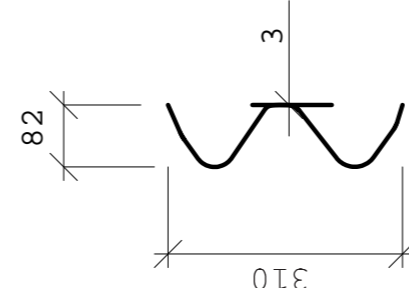

Rekkverk med Sigma -stolper  
1:10

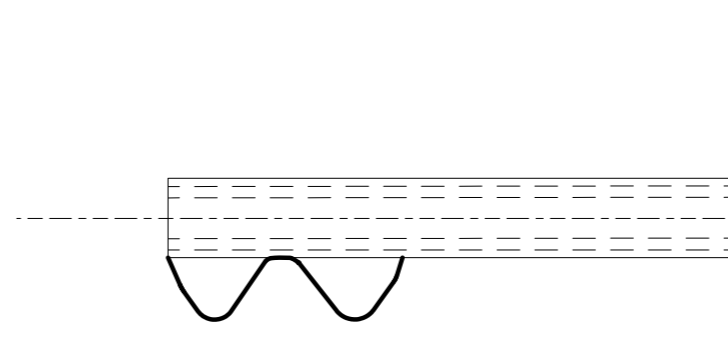

Stolper skal være S-stolper, L=1.95 m.

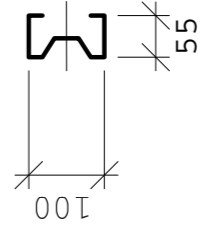

KANTSTEIN

Type 1  
Avvisende kantstein  
1:10

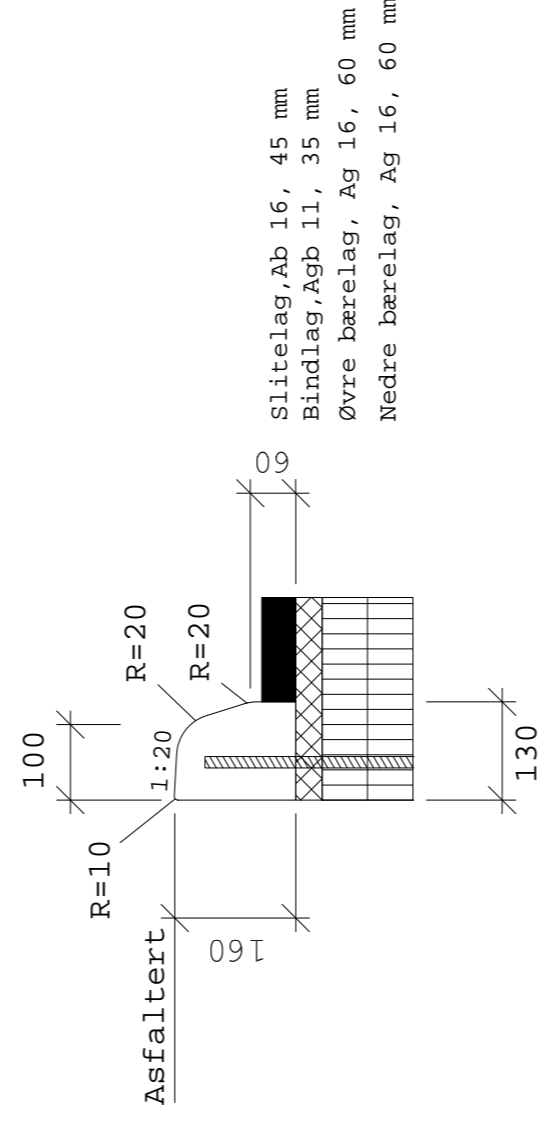

Kantstein til fortauskant, trafikkøyer o.l. på veier  
med stor trafikk og slitelag.  
Høyde: 160 mm  
Bredden: 130 mm

Type 2  
Avvisende kantstein  
1:10

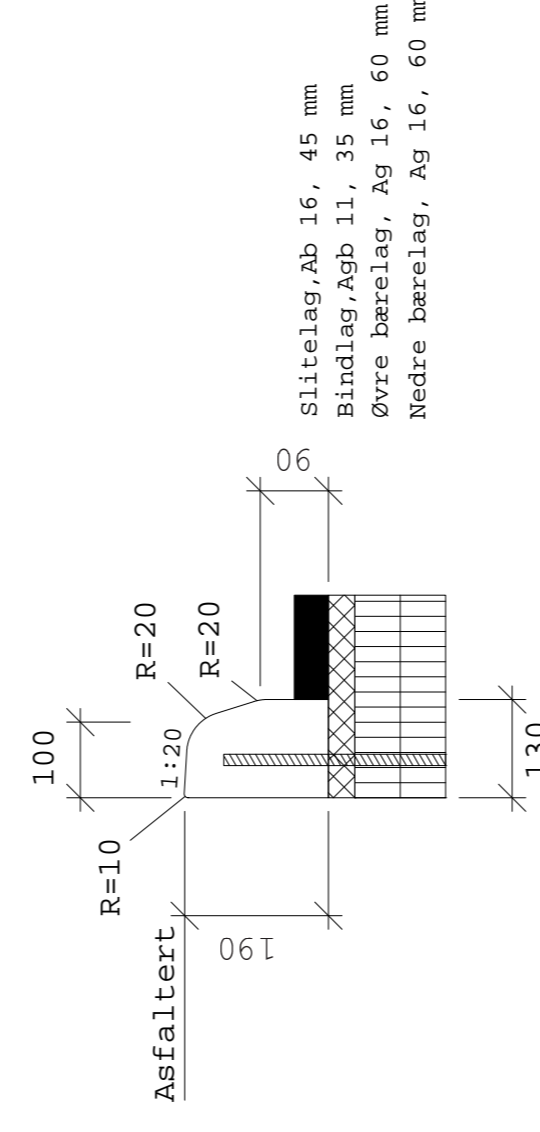

Kantstein til busslommer før asfaltering av slitelag.  
Høyde: 190 mm  
Bredden: 130 mm

Revisjon	Revisjonen gjelder	Utarb	Kontf	Godkjent	Rev. dato
Tegningsdato		01.11.13			
Bestiller		Tommy Gulbrandsøy			
Produisert for		ATR eiendom AS			
Produisert av		Opus Bergen AS			
PROJ-nummer					
Arkivnummer					
Byggesaksnummer					
Målestokk A1		1:100/ 1:10			
Utarbeidet av	Kontrollert av	Godkjent av	Konsulentarkiv	Tegningsnummer/ revisjonsboksstav	
Marko Ostby				J213	

## Oppriss

Ikke i målestokk

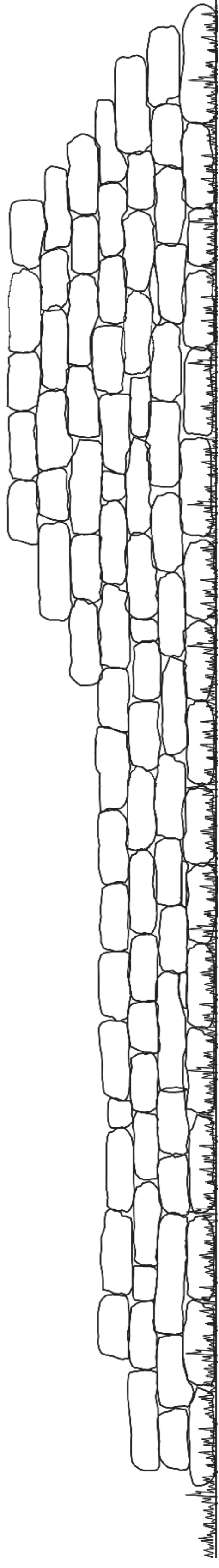

## Skjering

1:50

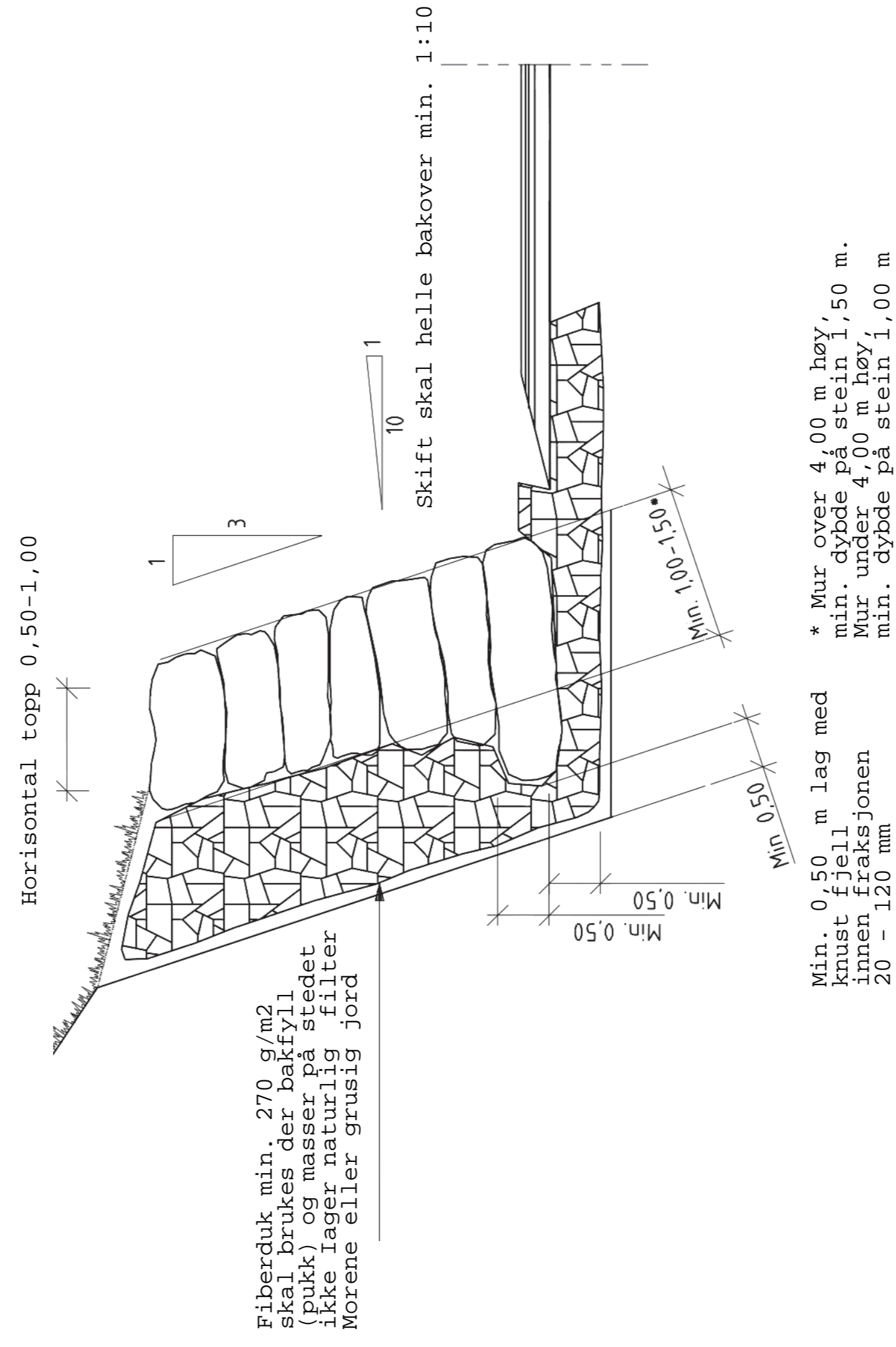

Fiberduk min. 270 g/m<sup>2</sup> skal brukes der bakfyll (pukk) og masser på stedet ikke ligger naturlig filter Morene eller grusig jord

Min. 0,50 m lag med knust fjell innen fraksjonen 20 - 120 mm

\* Mur over 4,00 m høy, min. dybde på stein 1,50 m. Mur under 4,00 m høy, min. dybde på stein 1,00 m

## Fylling

1:50

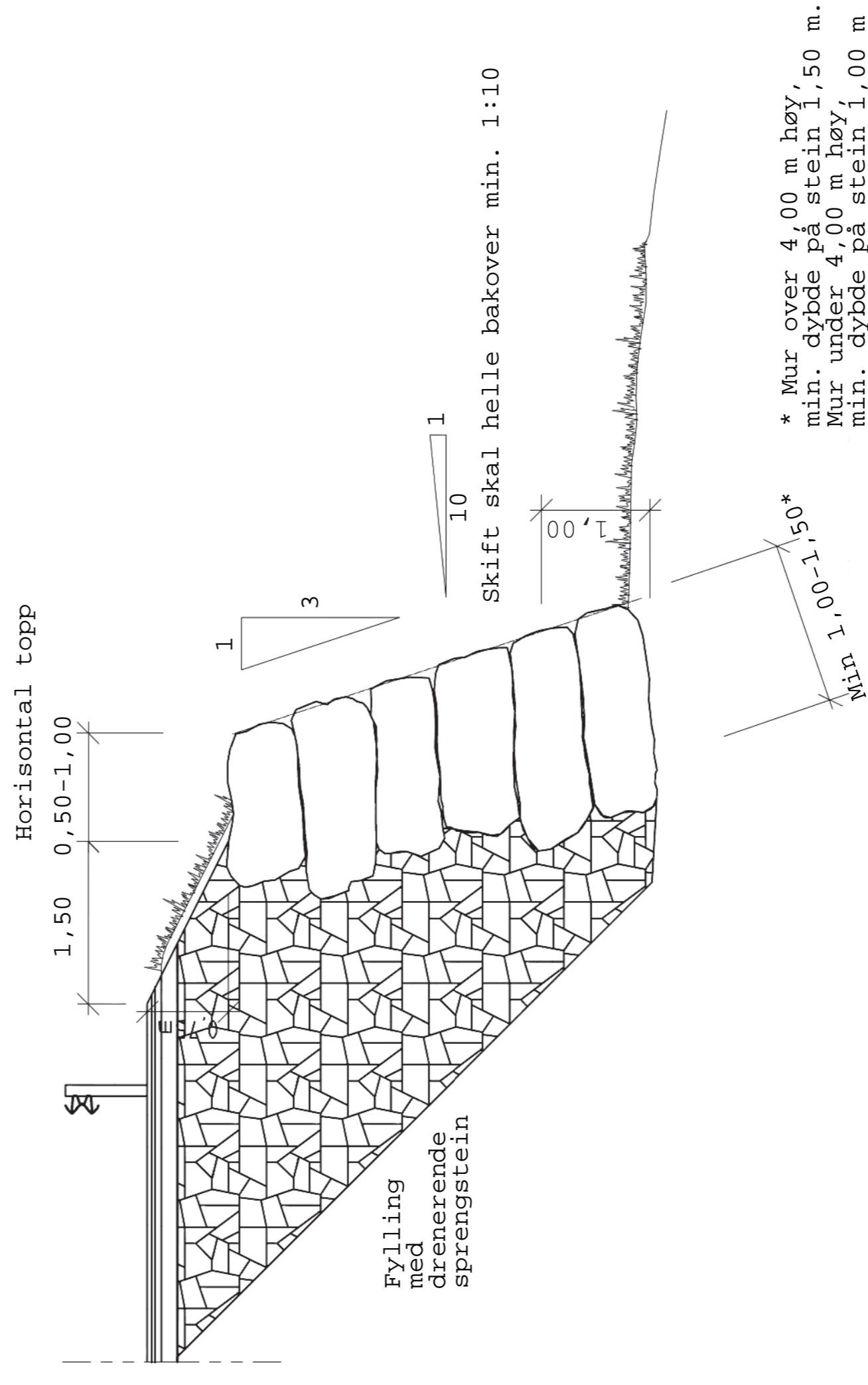

\* Mur over 4,00 m høy, min. dybde på stein 1,50 m. Mur under 4,00 m høy, min. dybde på stein 1,00 m

Avvik fra planlagt murfront sett normalt på denne, skal ikke overstige 100 mm. Enkelte ujevne steiner utover dette kan aksepteres.

Dersom ikke annet er avtalt, skal steinen legges i forband der langsgående fuger følger linjefølgningen på veien. Ved større stigning skal fugene være vannrette. Fugene skal ha minst mulig hullrom og ikke fylles med mindre stein som ikke har teknisk funksjon i muren. Ferdig mur skal ha størst stein i bunnen og ellers god fordeling av stein i blokkstørrelse med gode forband og fortanning.

Murender og murtopp skal ha jevne overganger mot sideterrenget.

Det skal i størst mulig grad brukes stein fra anlegget. Dette kan føre til endringer i utførelse. Dette skal avtales på forhånd. Statens vegvesen sin håndbok 182 skal brukes som rettelinje for muring.

Totalstabilitet skal sjekkes.

I telefarlige masser skal det graves ut til frostsikker dybde. Dvs. slik at tykkelsen på mur og bakfyll tilsammen blir min. 1,50 m.

For murfundament bør det i slike masser graves min. 1,00 m under bunnssteinen.

I løsmasser skal bunnssteinen graves ned min. 1,00 m under opprinnelig terreng, eller til frostfri dybde i telefarlige masser. Størst stein i fundament/bunn i stabil ur eller mot fjell må bunnssteinen få god oppløgg. Eventuelt må det sprenges murfot.

Der det må sprenges murfot, må denne ha en bredde på min. 3,00 m dersom murhøyden er under 4,00 m.

Dersom murhøyden er over 4,00 m må murfoten ha en bredde på min. 4,00 m.

Revisjon	Revisjonen gjelder	Utarb	Kontr	Godkjent	Rev. dato
01	OPUS				01.11.13
	Eikangervågen - Eidsnes				Tommy Gulbrandsøy
					ATR eiendom AS
					Opus Bergen AS
					PROF.-nummer
					Arknnummer
					Byggesaknummer
					Målestokk A1
					1:50
					Tegningsnummer/
					revisjonsboksnavn



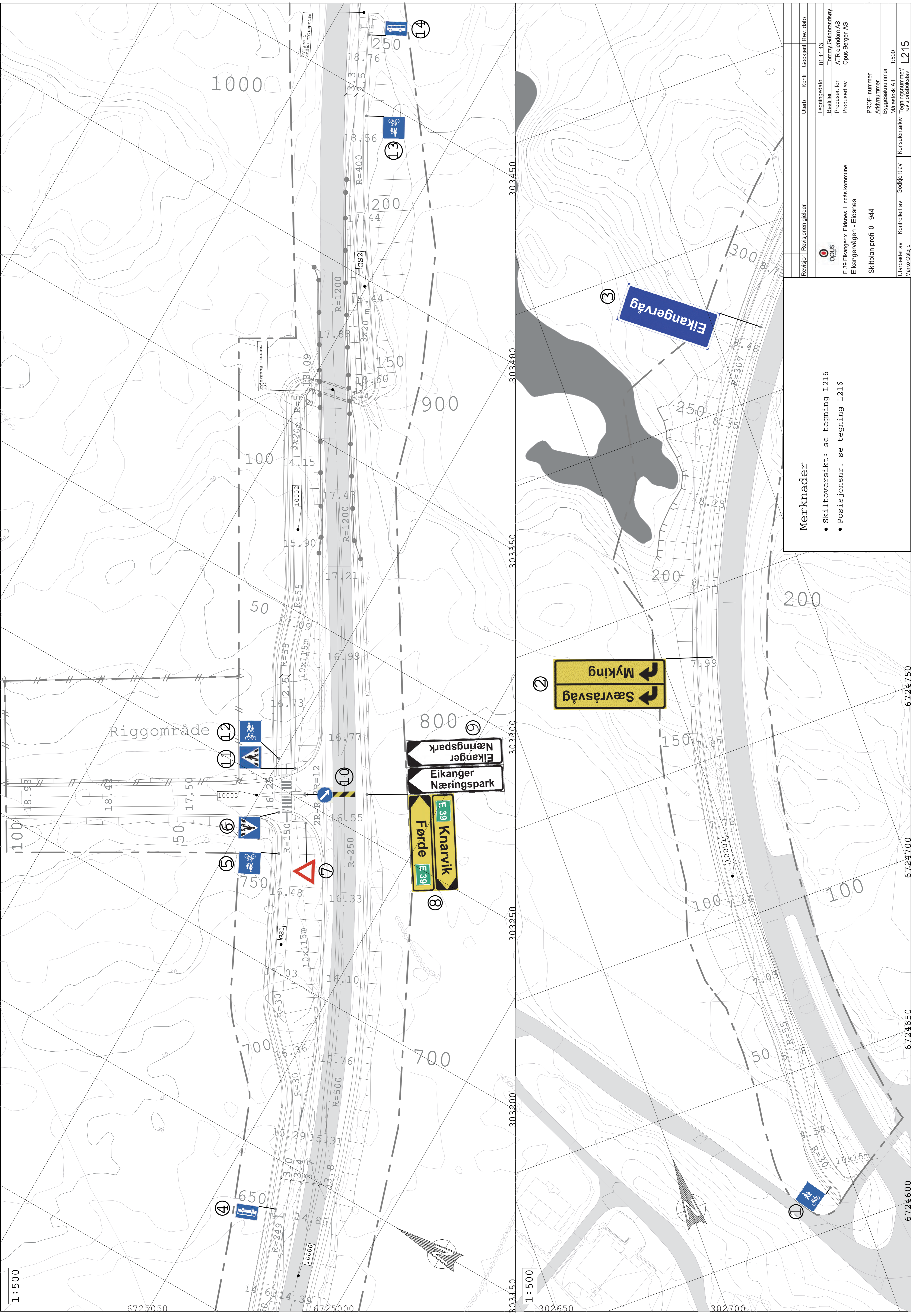









**Merknader**

- Skiltoversikt: se tegning L216
- Posisjonsnr. se tegning L216

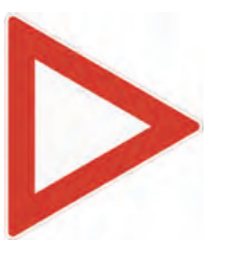
Revisjon		Revisjonsgjelder		Utarb	Kontr	Gjøkkjent	Rev. dato
OPUS		OPUS		Tegningsdato	01.11.13	Beslitter	Tommy Gulbrandsøy
Eikanger x Eidsnes, Lindås kommune		Eikangervågen - Eidsnes		Produisert for	ATR eiendom AS	Produzent av	Opus Bergen AS
PROF.-nummer	Arknnummer	Byggesaknummer	Målestokk A1	Tegningsnummer/	revisjonsstøt		
				Utarbeidet av	Kontrollert av	Gjøkkjent av	Konsulentarkiv
				Marko Ostbø			L215

Skilplan profil 0 - 944

## Skiltoversikt

Posisjonsnummer	Skilttegning	Skilt nr.	Størrelse	Folieklasse	Antall	Merknad
10		404.1 906.OUV	US 15x50cm	3	1	
6 11		516	MS	2	2	
1 5 12 13		522	LS	2	4	
7		202	MS	2	1	
4 14		512	40x26cm	1	2	
2		709	Eks.	Eks.	Eks.	Eksiterende vegskilt som fjernes under arbeid skal så langt mulig mellomlagres på anlegget for senere bruk og oppsetting.
8		711	TH=175	1	2	
3		711	Eks.	Eks.	Eks.	Eksiterende vegskilt som fjernes under arbeid skal så langt mulig mellomlagres på anlegget for senere bruk og oppsetting.
9		711	TH=175	1	2	

Revisjon	Revisjonen gjelder	Utarb	Kontr	Godkjent	Rev. dato
	 OQUS	Tegningsdato	01.11.13		
		Beslitter	Tommy Gulbrandsøy		
		Prosjekt for	ATR eiendom AS		
		Produsert av	Opus Bergen AS		
		PROJ.-nummer			
		Arkivnummer			
		Byggesaksnummer			
		Målestokk	A1		
		Utarbeidet av	Kontrollert av	Godkjent av	Konsulentarkiv
		Marko Ostbø			
					Tegningsnummer/
					revisjonsstavad
					L216

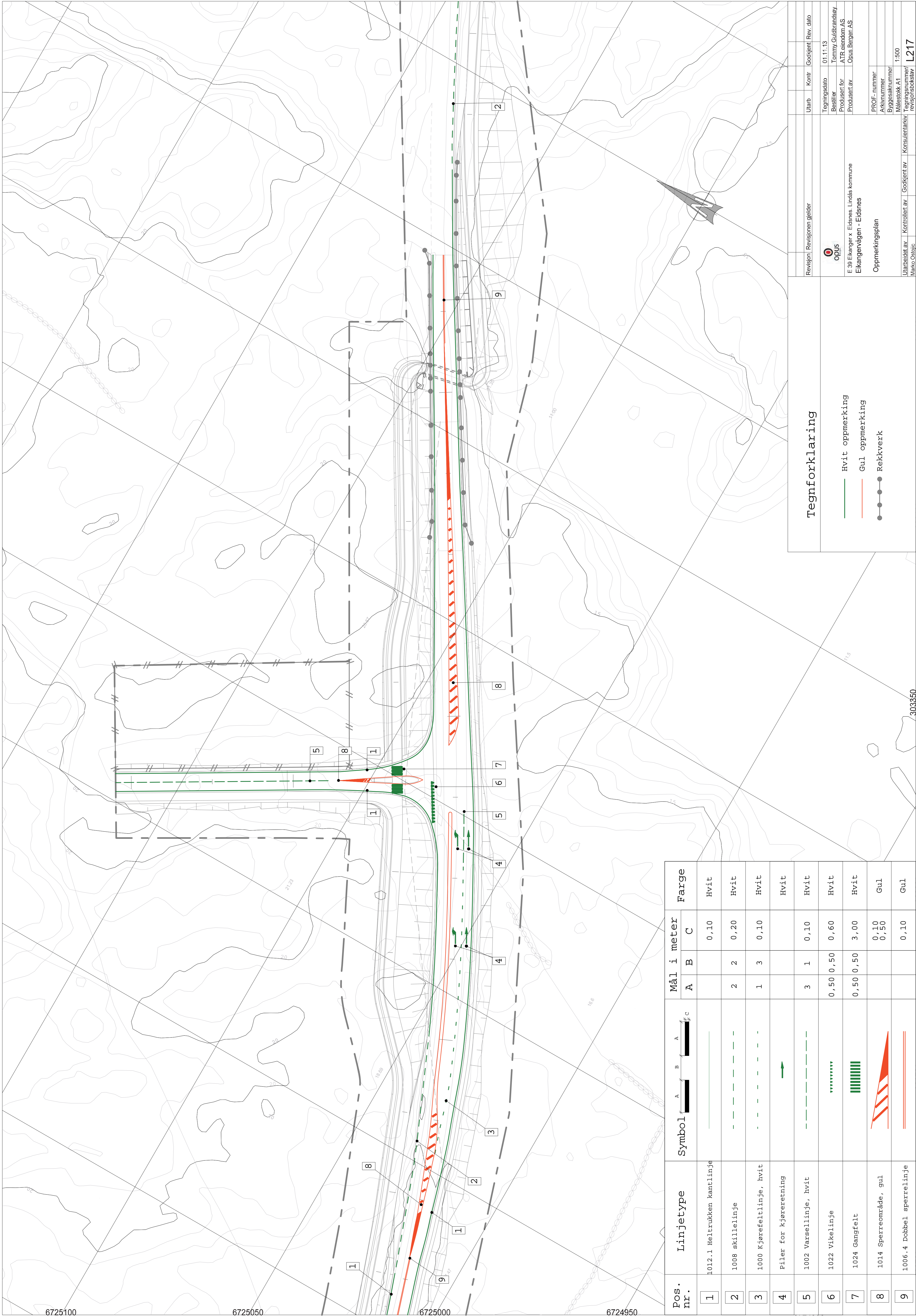

6725100

6725050

6725000

6724950

303850

Pos. nr.	Linjetype	Symbol	Mål i meter			Farge
			A	B	C	
1	1012.1 Heltrukken kantlinje				0,10	Hvit
2	1008 skillelinje		2	2	0,20	Hvit
3	1000 Kjorefeltlinje, hvit		1	3	0,10	Hvit
4	Piler for kjøretning					Hvit
5	1002 Varsellinje, hvit		3	1	0,10	Hvit
6	1022 Vikelinje		0,50	0,50	0,60	Hvit
7	1024 Gangfelt		0,50	0,50	3,00	Hvit
8	1014 Sperreområde, gul				0,10 0,50	Gul
9	1006.4 Dobbel sperrelinje				0,10	Gul

**Tegnforklaring**

- Hvit oppmerking
- Gul oppmerking
- Rekkverk

Revisjon Revisjonen gjelder Utlarb Kontr Godkjent Rev. dato

**OPUS** Tegningsdato 01.11.13

Besiller Tommy Gulbrandsøy  
 Produsert for ATR eiendom AS  
 Produsert av Opus Bergen AS

Oppmerklingsplan PROF. nummer  
 Arkivnummer Byggesaknummer

Utlarbeidet av: Konsulentarkiv Godkjent av: Tegningsnummer/ revisjonsboksnavn  
 Marco Ostojic Konsulentarkiv L217





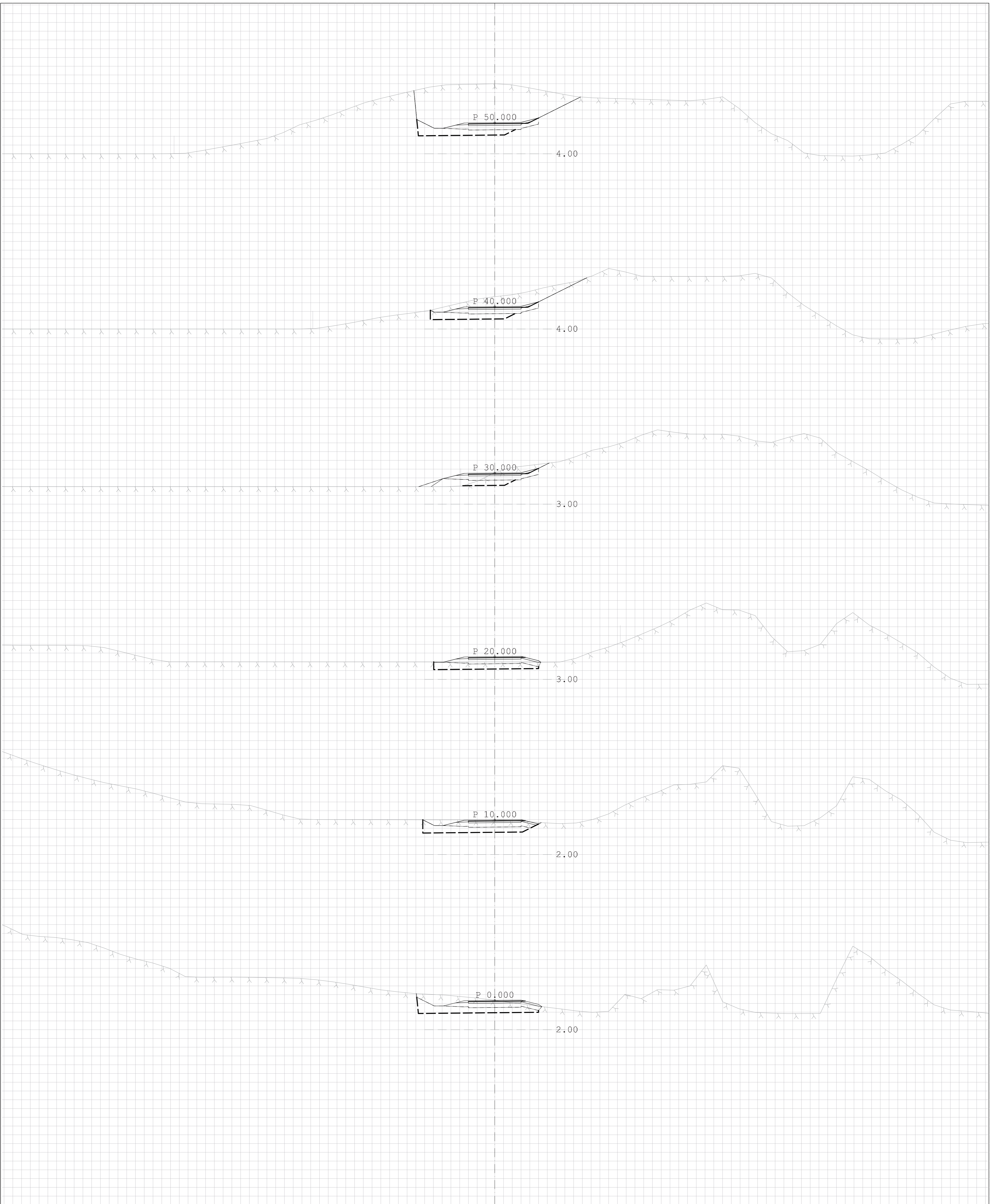

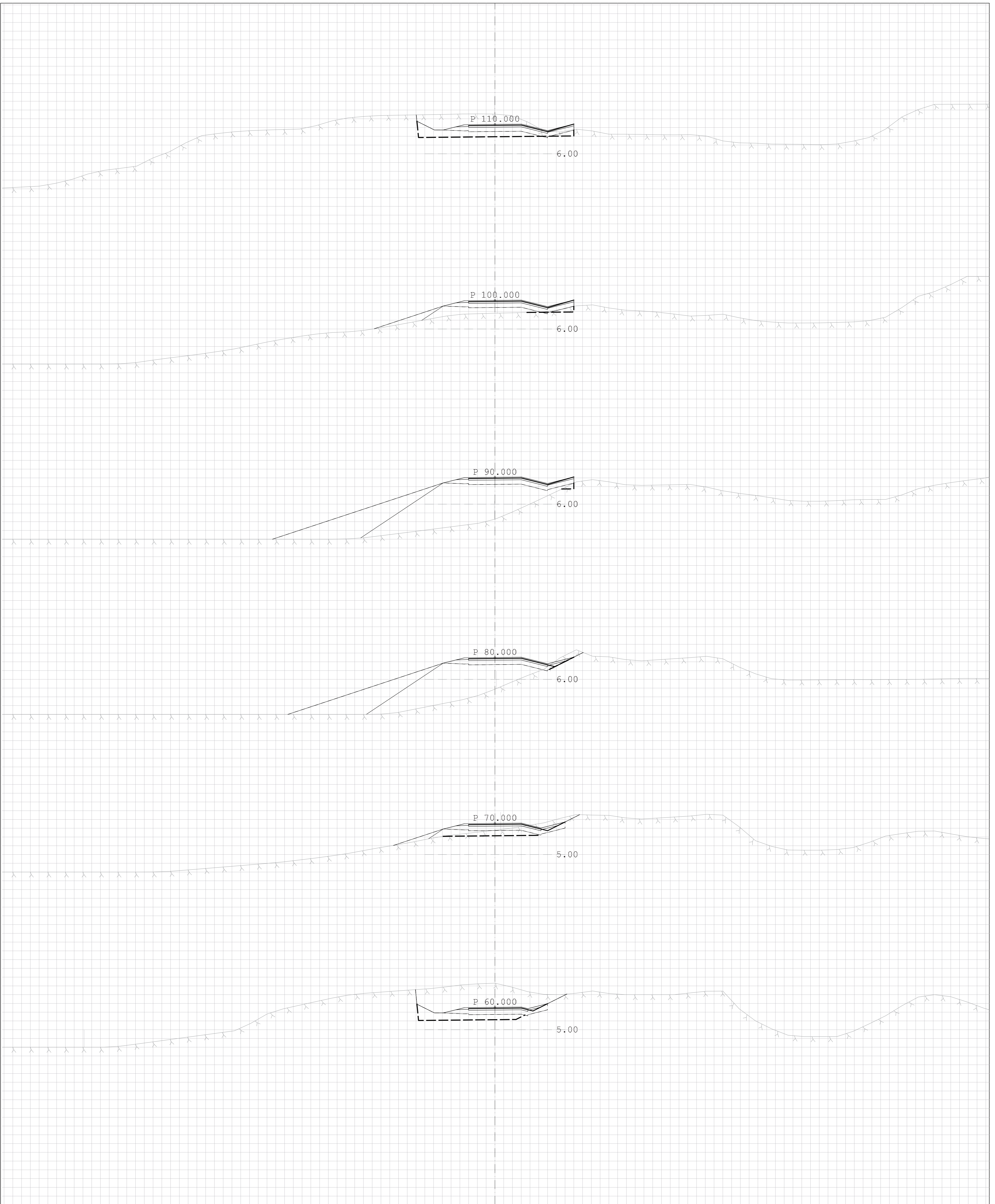

Revisjon	Revisjonen gjelder	Utarb	Kontr	Godkjent	Rev. dato
 E 39 Eikanger x Eidsnes, Lindås kommune Eikangervågen - Eidsnes		Tegningsdato	01.11.13		
		Bestiller	Tommy Gulbrandsøy		
<b>Tverrprofiler profil 0 - 773</b> Gang og sykkelveg GS1		Produsert for	ATR eiendom AS		
		Produsert av	Opus Bergen AS		
Utarbeidet av Marko Ostojic		PROF-nummer			
		Arkivnummer			
		Byggesaknummer			
		Målestokk A0	1:100		
		Tegningsnummer/ revisjonsbokstav	<b>U218</b>		



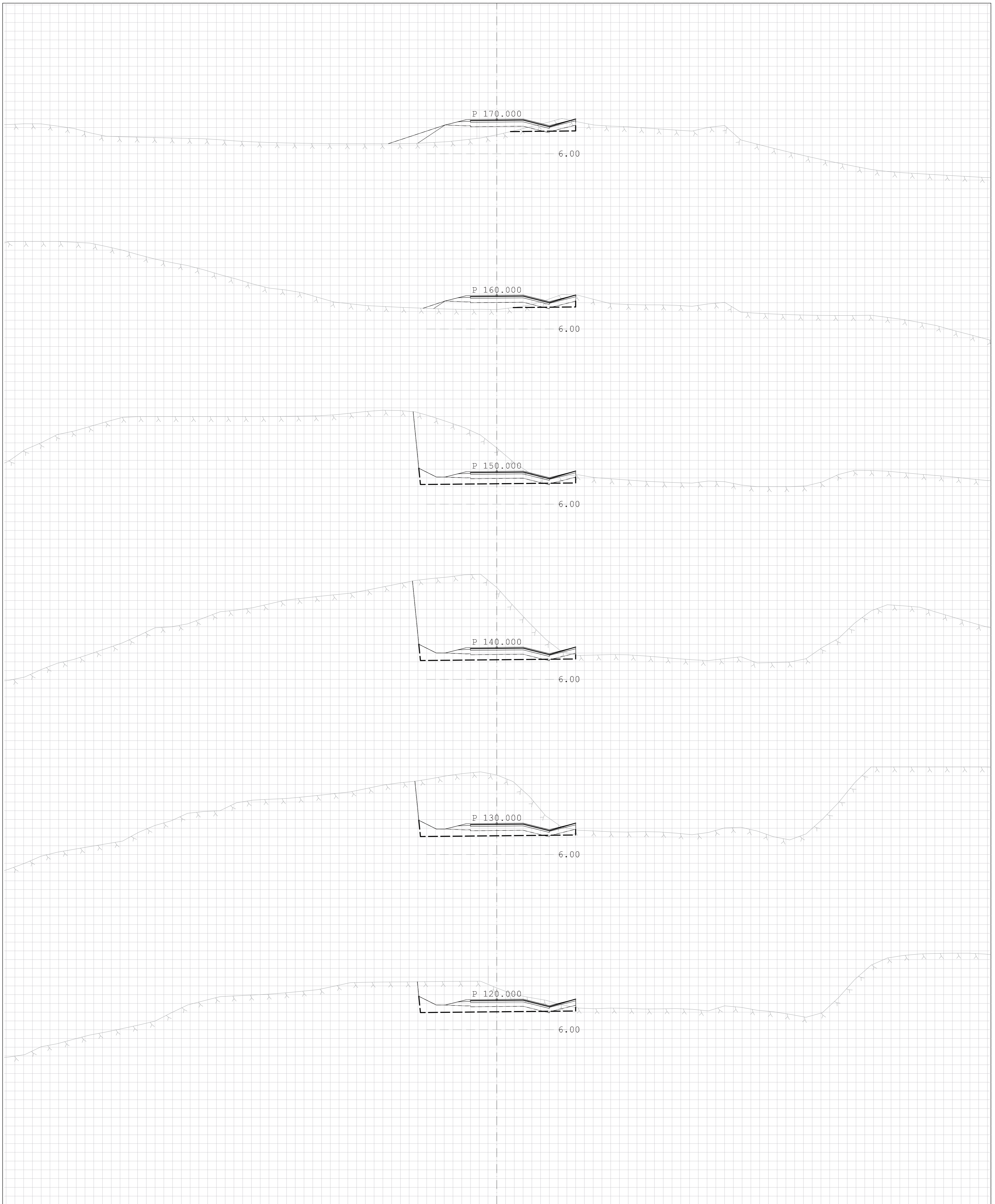

Revisjon	Revisjonen gjelder	Utarb	Kontr	Godkjent	Rev. dato
 E 39 Eikanger x Eidsnes, Lindås kommune Eikangervågen - Eidsnes <b>Tverrprofiler profil 0 - 773</b> Gang og sykkelveg GS1		Tegningsdato	01.11.13		
		Bestiller	Tommy Gulbrandsøy		
		Produsert for	ATR eiendom AS		
		Produsert av	Opus Bergen AS		
		PROF-nummer			
		Arkivnummer			
		Byggesaknummer			
		Målestokk A0	1:100		
Utarbeidet av	Kontrollert av	Godkjent av	Konsulentarkiv	Tegningsnummer/ revisjonsbokstav	<b>U218</b>
Marko Ostojic					



Revisjon	Revisjonen gjelder	Utarb	Kontr	Godkjent	Rev. dato
		Tegningsdato	01.11.13		
E 39 Eikanger x Eidsnes, Lindås kommune		Bestiller	Tommy Gulbrandsøy		
Eikangervågen - Eidsnes		Produsert for	ATR eiendom AS		
		Produsert av	Opus Bergen AS		
Tverrprofiler profil 0 - 773		PROF-nummer			
Gang og sykkelveg GS1		Arkivnummer			
		Byggesaknummer			
		Målestokk A0	1:100		
Utarbeidet av	Kontrollert av	Godkjent av	Konsulentarkiv	Tegningsnummer/ revisjonsbokstav	U218
Marko Ostojic					

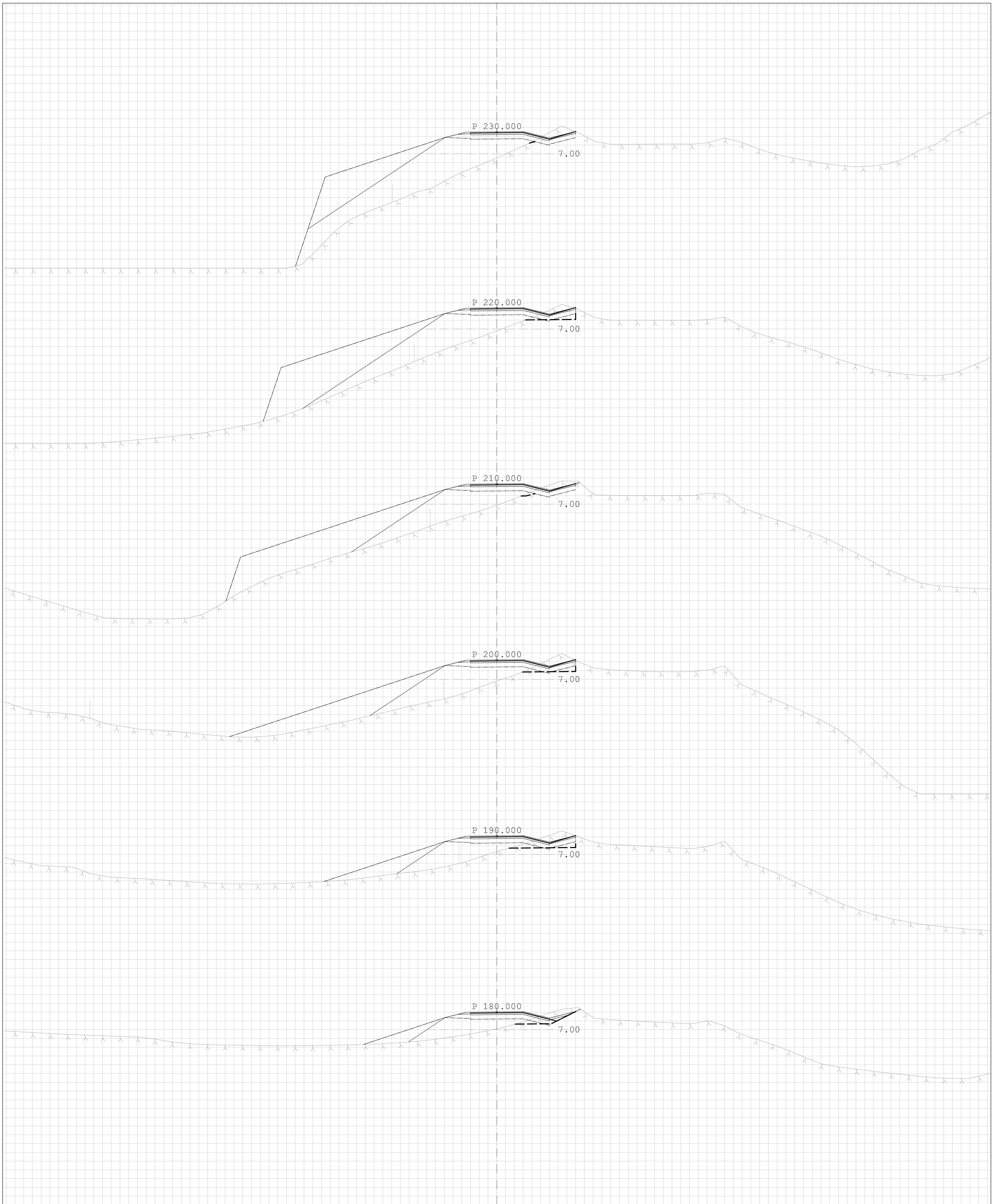



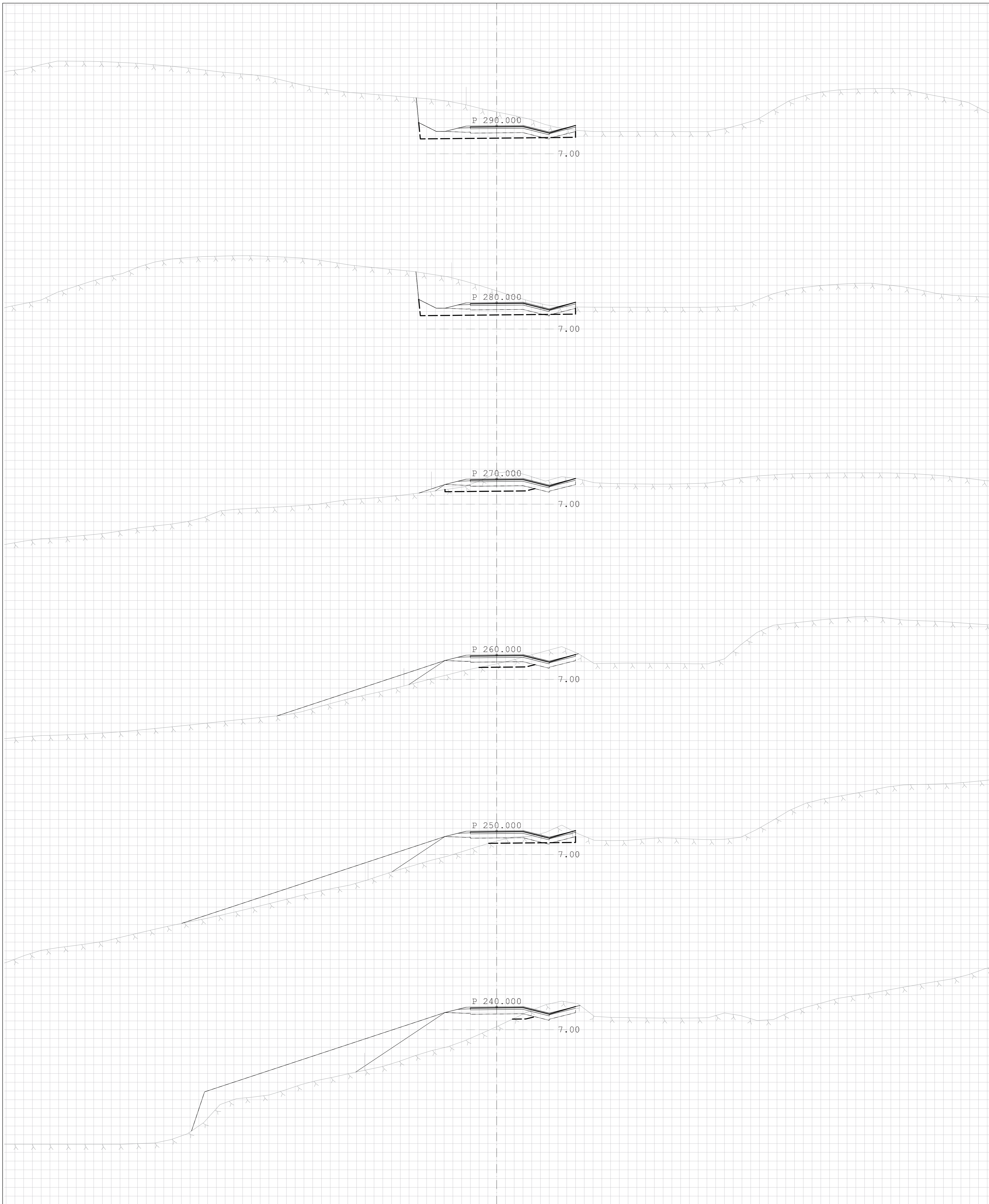

Revisjon	Revisjonen gjelder	Utarb	Kontr	Godkjent	Rev. dato
		Tegningsdato	01.11.13		
		Bestiller	Tommy Gulbrandsøy		
		Produsert for	ATR eiendom AS		
		Produsert av	Opus Bergen AS		
E 39 Eikanger x Eidsnes, Lindås kommune Eikangervågen - Eidsnes		PROF- nummer			
		Arkivnummer			
		Byggesaknummer			
		Målestokk A0	1:100		
Utarbeidet av	Kontrollert av	Godkjent av	Konsulentarkiv	Tegningsnummer/ revisjonsbokstav	U218
Marko Ostojic					

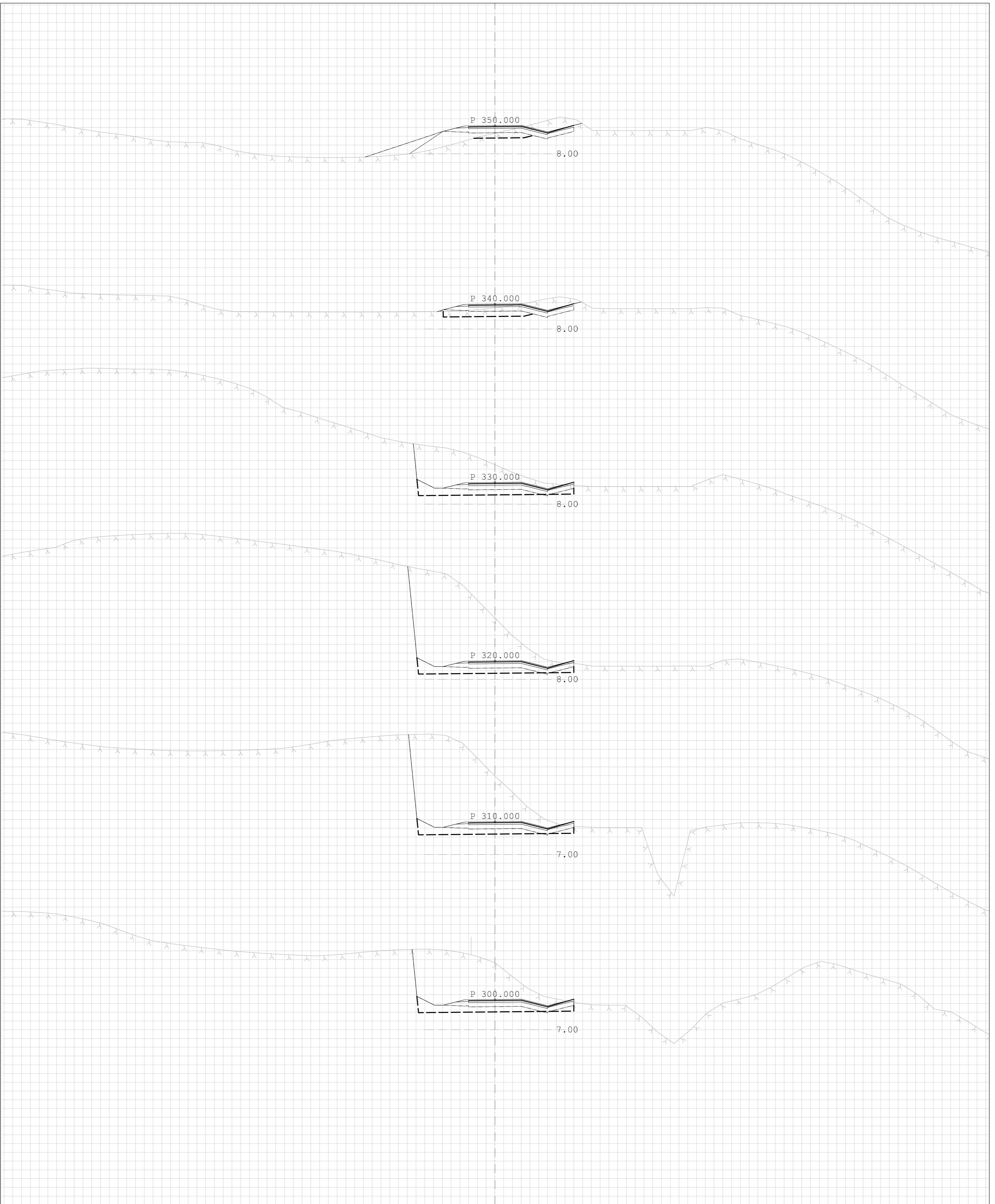

Revisjon	Revisjonen gjelder	Utarb	Kontr	Godkjent	Rev. dato
 E 39 Eikanger x Eidsnes, Lindås kommune Eikangervågen - Eidsnes <b>Tverrprofiler profil 0 - 773</b> Gang og sykkelveg GS1		Tegningsdato	01.11.13		
		Bestiller	Tommy Gulbrandsøy		
		Produsert for	ATR eiendom AS		
		Produsert av	Opus Bergen AS		
		PROF- nummer			
		Arkivnummer			
		Byggesaknummer			
		Målestokk A0	1:100		
Utarbeidet av	Kontrollert av	Godkjent av	Konsulentarkiv	Tegningsnummer/ revisjonsbokstav	U218
Marko Ostojic					



Revisjon	Revisjonen gjelder	Utarb	Kontr	Godkjent	Rev. dato
 E 39 Eikanger x Eidsnes, Lindås kommune Eikangervågen - Eidsnes <b>Tverrprofiler profil 0 - 773</b> Gang og sykkelveg GS1		Tegningsdato	01.11.13		
		Bestiller	Tommy Gulbrandsøy		
		Produsert for	ATR eiendom AS		
		Produsert av	Opus Bergen AS		
		PROF-nummer			
		Arkivnummer			
		Byggesaknummer			
		Målestokk A0	1:100		
Utarbeidet av	Kontrollert av	Godkjent av	Konsulentarkiv	Tegningsnummer/ revisjonsbokstav	<b>U218</b>
Marko Ostojic					

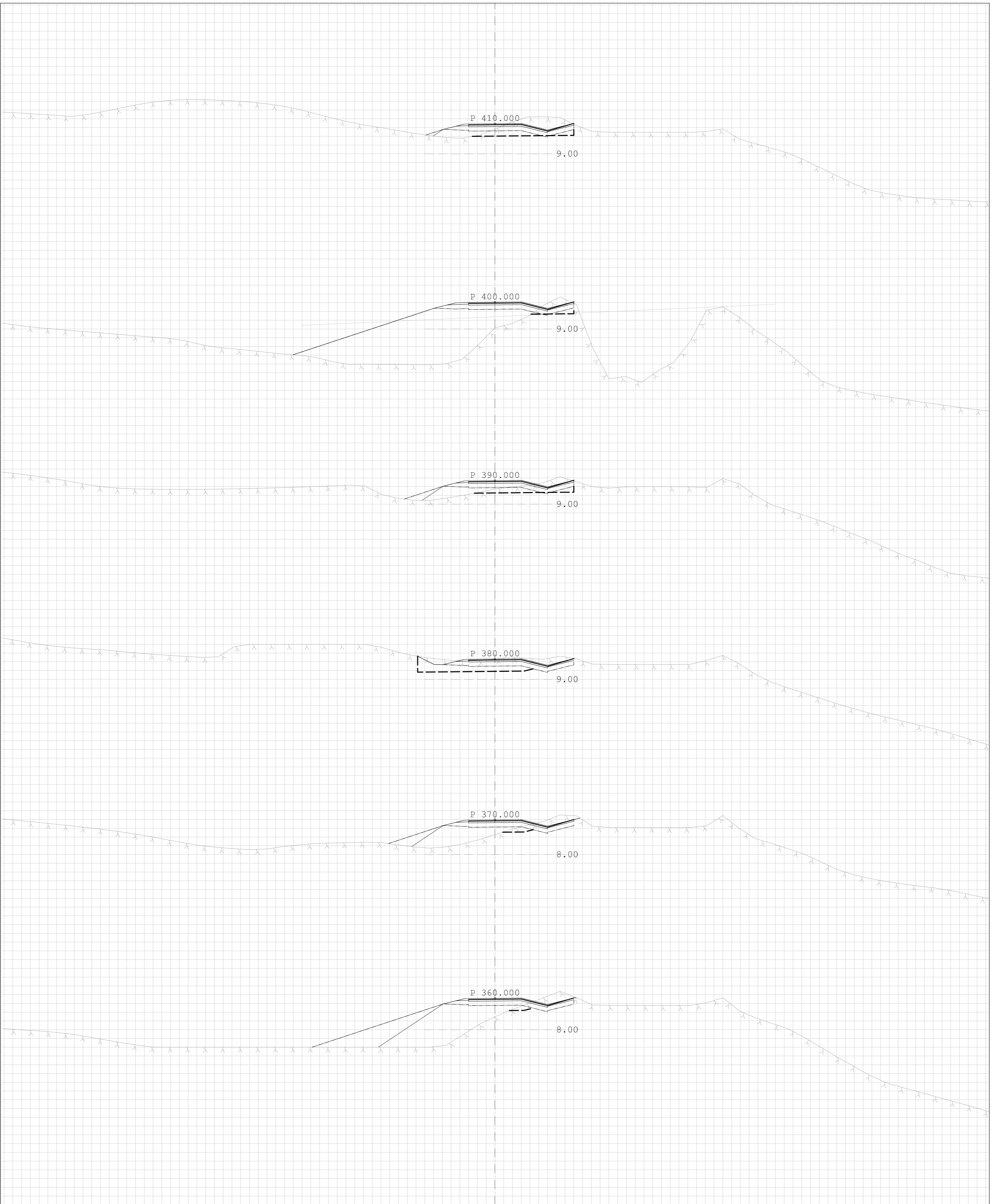

Revisjon	Revisjonen gjelder	Utarb	Kontr	Godkjent	Rev. dato
		Tegningsdato	01.11.13		
E 39 Eikanger x Eidsnes, Lindås kommune		Bestiller	Tommy Gulbrandsøy		
Eikangervågen - Eidsnes		Produsert for	ATR eiendom AS		
		Produsert av	Opus Bergen AS		
Tverrprofiler profil 0 - 773		PROF-nummer			
Gang og sykkelveg GS1		Arkivnummer			
		Byggesaknummer			
		Målestokk A0	1:100		
Utarbeidet av	Kontrollert av	Godkjent av	Konsulentarkiv	Tegningsnummer/ revisjonsbokstav	U218
Marko Ostojic					

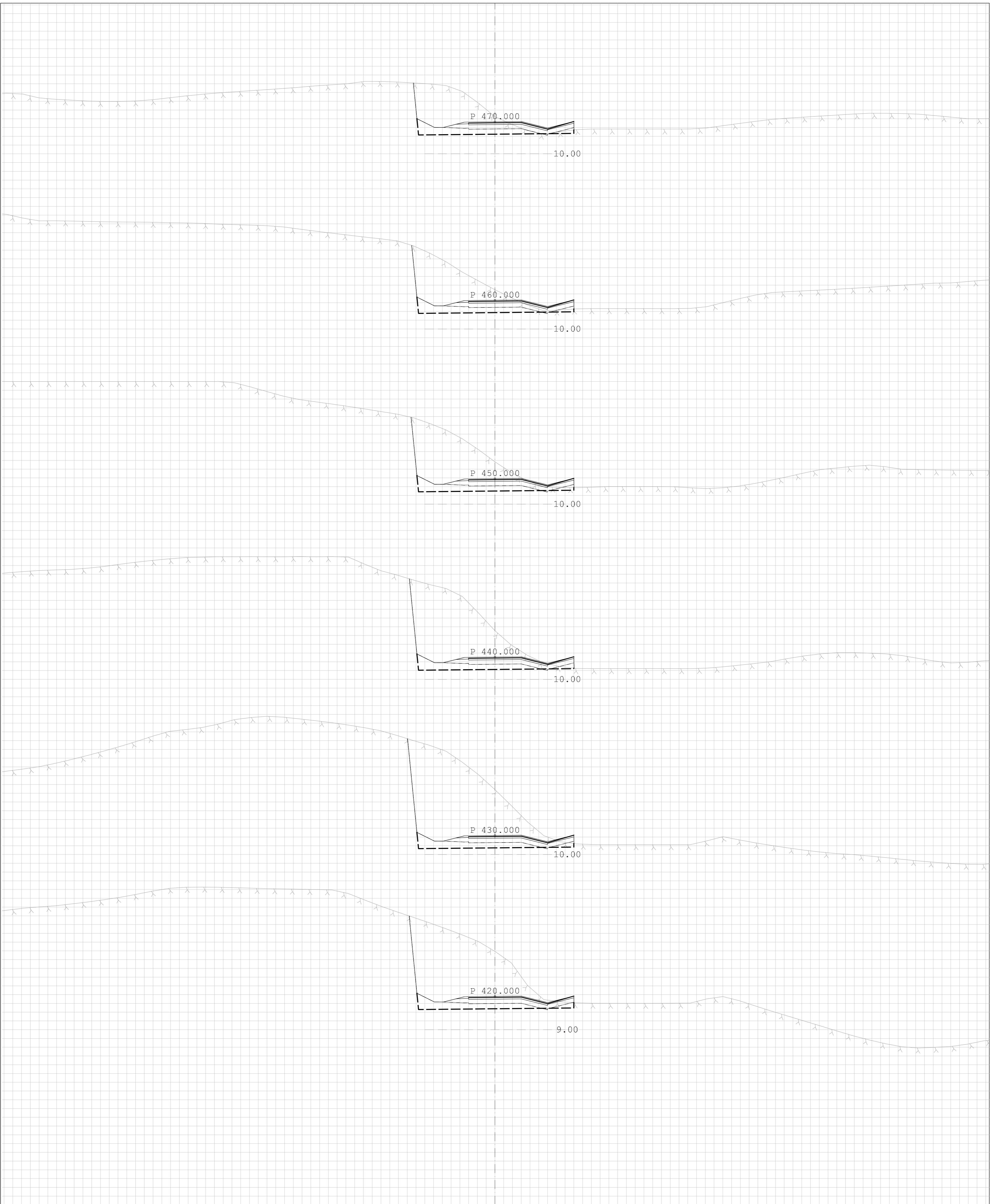

Revisjon	Revisjonen gjelder	Utarb	Kontr	Godkjent	Rev. dato
 E 39 Eikanger x Eidsnes, Lindås kommune Eikangervågen - Eidsnes <b>Tverrprofiler profil 0 - 773</b> Gang og sykkelveg GS1		Tegningsdato	01.11.13		
		Bestiller	Tommy Gulbrandsøy		
		Produsert for	ATR eiendom AS		
		Produsert av	Opus Bergen AS		
		PROF- nummer			
		Arkivnummer			
		Byggesaknummer			
		Målestokk A0	1:100		
Utarbeidet av	Kontrollert av	Godkjent av	Konsulentarkiv	Tegningsnummer/ revisjonsbokstav	U218
Marko Ostojic					

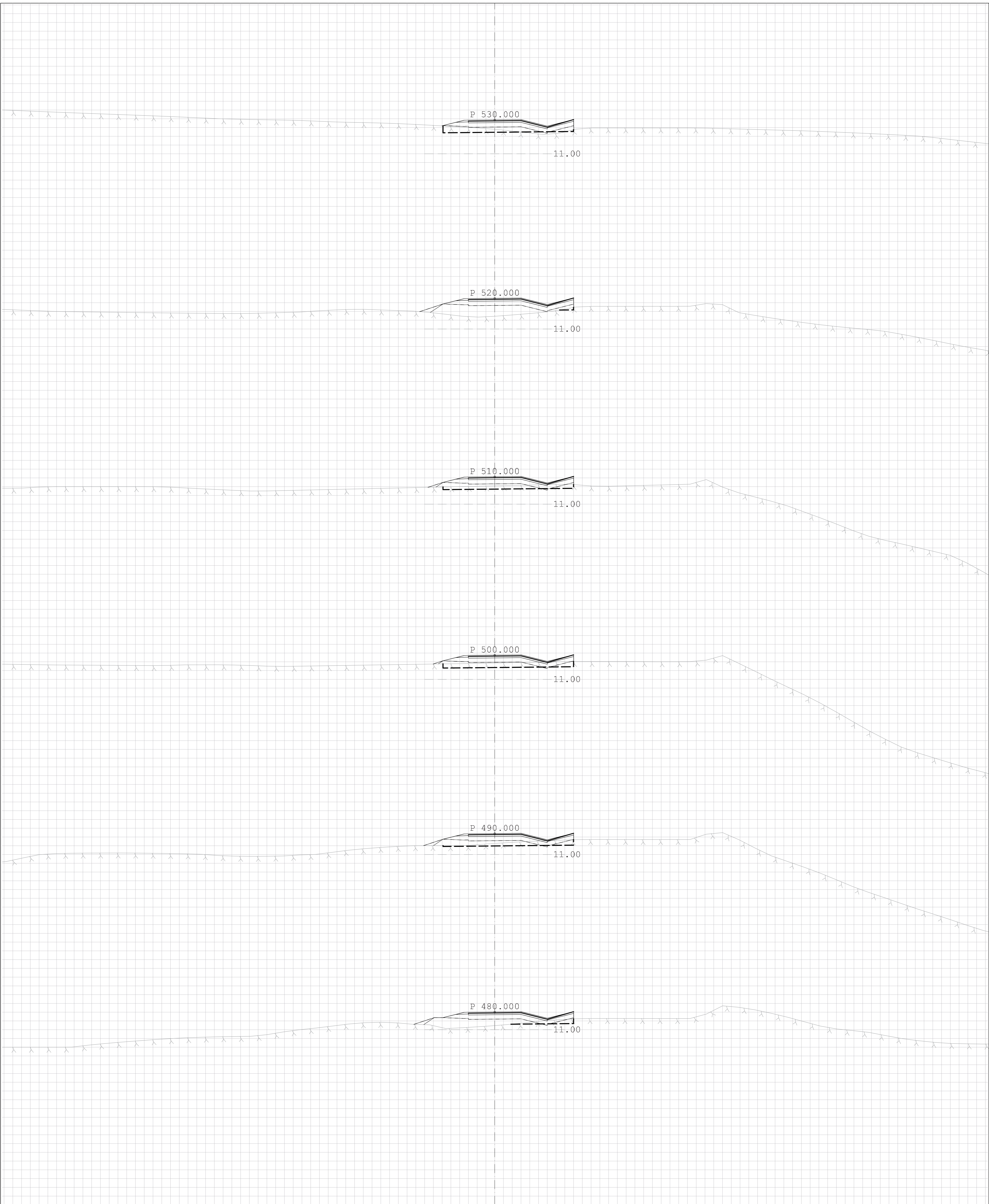

Revisjon	Revisjonen gjelder	Utarb	Kontr	Godkjent	Rev. dato
		Tegningsdato	01.11.13		
		Bestiller	Tommy Gulbrandsøy		
		Produsert for	ATR eiendom AS		
		Produsert av	Opus Bergen AS		
		PROF-nummer			
		Arkivnummer			
		Byggesaknummer			
		Målestokk A0	1:100		
Utarbeidet av	Kontrollert av	Godkjent av	Konsulentarkiv	Tegningsnummer/ revisjonsbokstav	U218
Marko Ostojic					

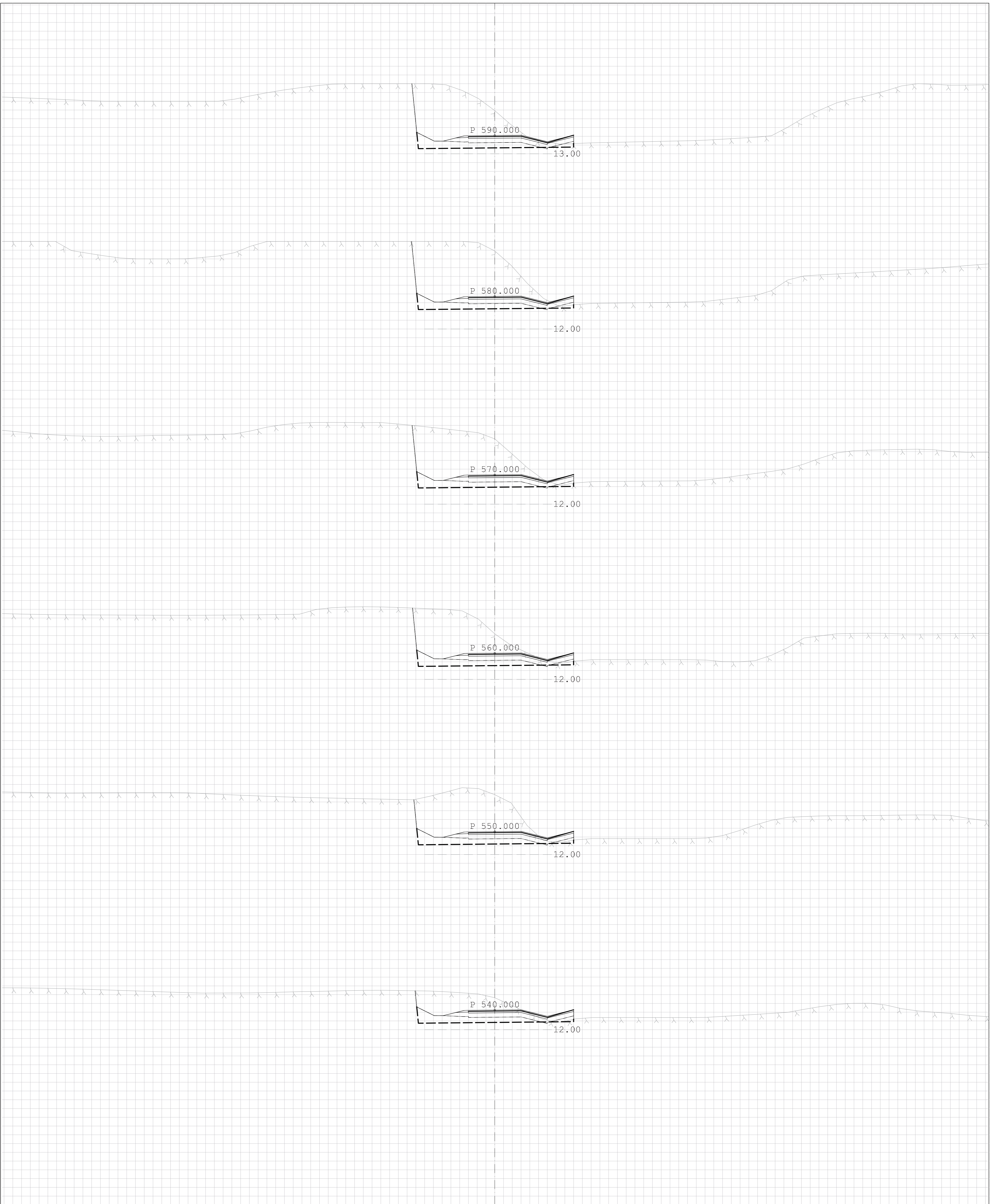

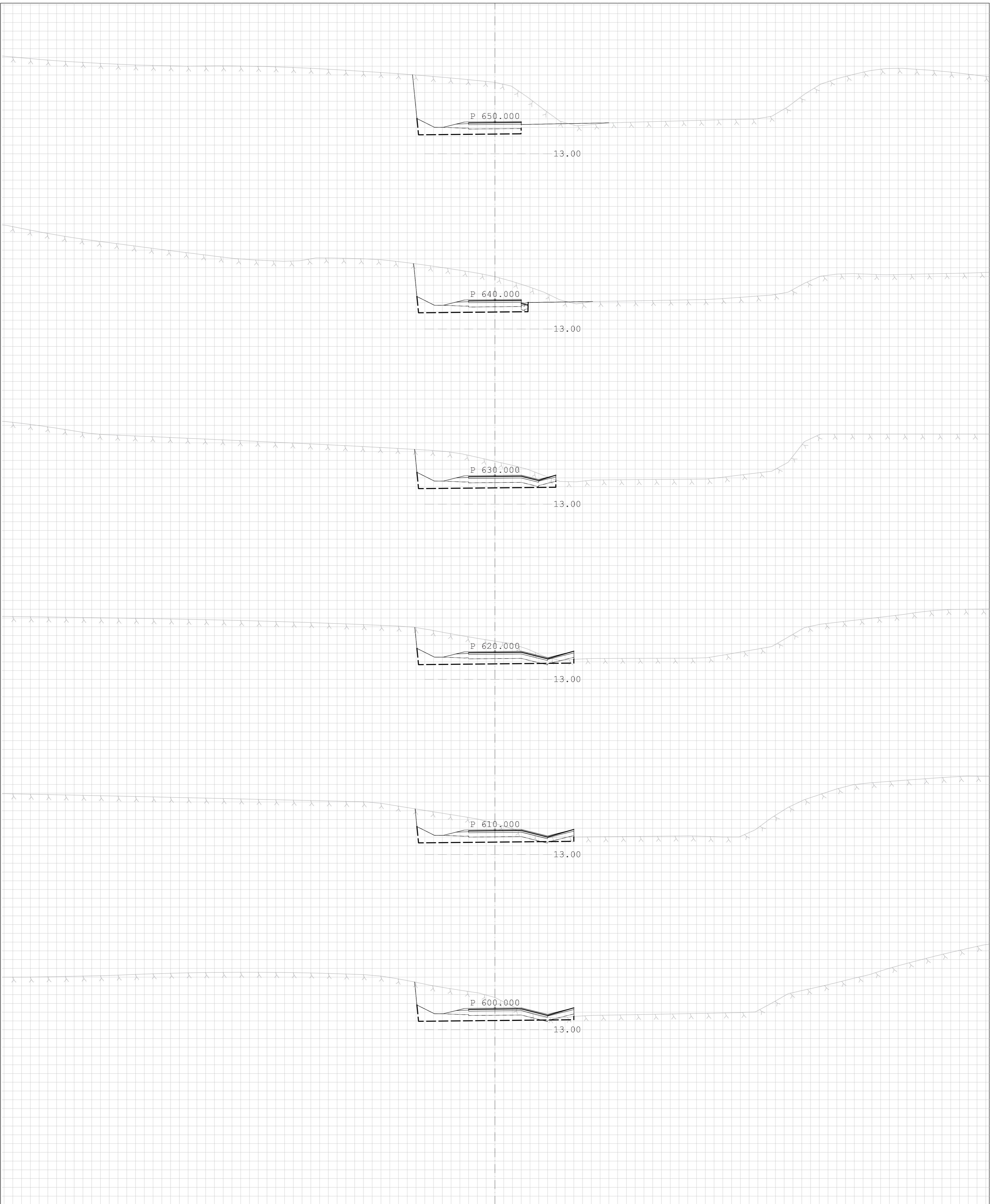

Revisjon	Revisjonen gjelder	Utarb	Kontr	Godkjent	Rev. dato
		Tegningsdato	01.11.13		
		Bestiller	Tommy Gulbrandsøy		
		Produsert for	ATR eiendom AS		
		Produsert av	Opus Bergen AS		
		PROF-nummer			
		Arkivnummer			
		Byggesaknummer			
		Målestokk A0	1:100		
Utarbeidet av	Kontrollert av	Godkjent av	Konsulentarkiv	Tegningsnummer/ revisjonsbokstav	U218
Marko Ostojic					



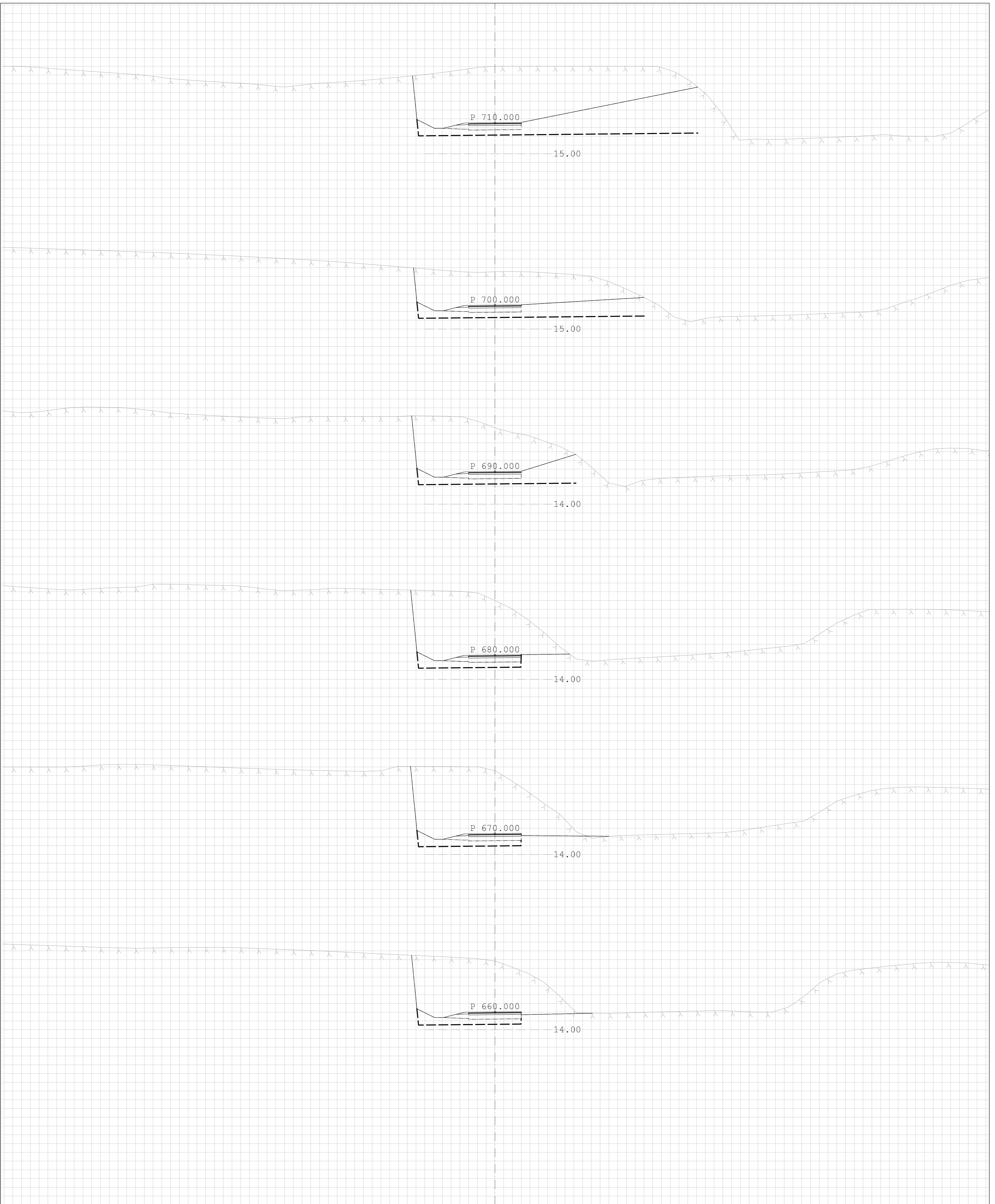

Revisjon	Revisjonen gjelder	Utarb	Kontr	Godkjent	Rev. dato
 E 39 Eikanger x Eidsnes, Lindås kommune Eikangervågen - Eidsnes <b>Tverrprofiler profil 0 - 773</b> Gang og sykkelveg GS1		Tegningsdato	01.11.13		
		Bestiller	Tommy Gulbrandsøy		
		Produsert for	ATR eiendom AS		
		Produsert av	Opus Bergen AS		
		PROF-nummer			
		Arkivnummer			
		Byggesaknummer			
		Målestokk A0	1:100		
Utarbeidet av	Kontrollert av	Godkjent av	Konsulentarkiv	Tegningsnummer/ revisjonsbokstav	U218
Marko Ostojic					





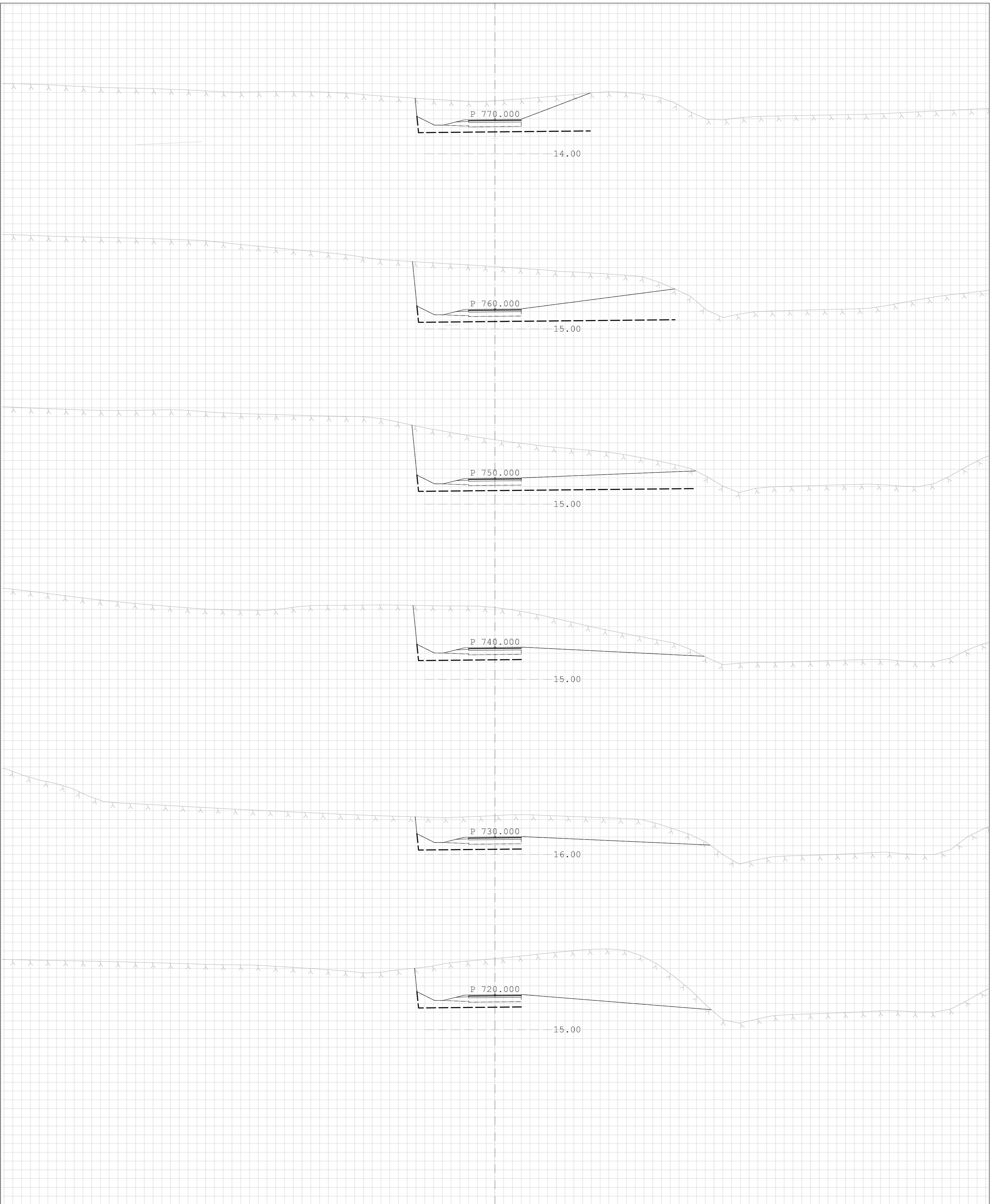

Revisjon	Revisjonen gjelder	Utarb	Kontr	Godkjent	Rev. dato
 E 39 Eikanger x Eidsnes, Lindås kommune Eikangervågen - Eidsnes		Tegningsdato	01.11.13		
		Bestiller	Tommy Gulbrandsøy		
<b>Tverrprofiler profil 0 - 773</b> Gang og sykkelveg GS1		Produsert for	ATR eiendom AS		
		Produsert av	Opus Bergen AS		
		PROF-nummer			
		Arkivnummer			
		Byggesaknummer			
		Målestokk A0	1:100		
Utarbeidet av	Kontrollert av	Godkjent av	Konsulentarkiv	Tegningsnummer/ revisjonsbokstav	U218
Marko Ostojic					

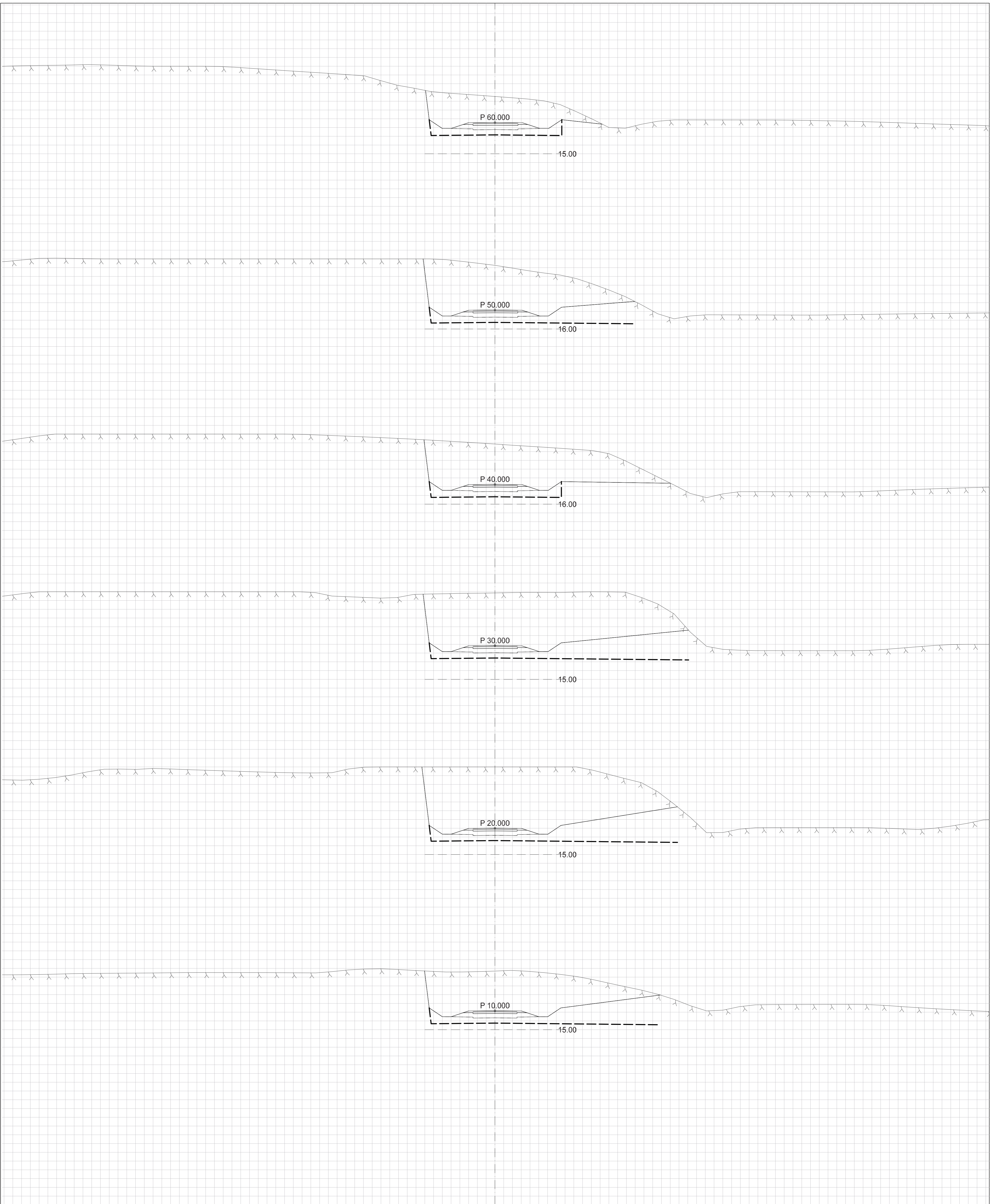

Revisjon	Revisjonen gjelder	Utarb	Kontr	Godkjent	Rev. dato
		Tegningsdato		01.11.13	
E 39 Eikanger x Eidsnes, Lindås kommune		Bestiller		Tommy Gulbrandsøy	
Eikangervågen - Eidsnes		Produsert for		ATR eiendom AS	
		Produsert av		Opus Bergen AS	
		PROF-nummer			
		Arkivnummer			
		Byggesaknummer			
		Målestokk A0		1:100	
Utarbeidet av	Kontrollert av	Godkjent av	Konsulentarkiv	Tegningsnummer/ revisjonsbokstav	U218
Marko Ostojic					



Revisjon	Revisjonen gjelder	Utarb	Kontr	Godkjent	Rev. dato
		Tegningsdato	01.11.13		
E 39 Eikanger x Eidsnes, Lindås kommune		Bestiller	Tommy Gulbrandsøy		
Eikangervågen - Eidsnes		Produsert for	ATR eiendom AS		
		Produsert av	Opus Bergen AS		
Tverrprofiler profil 0 - 260		PROF-nummer			
Gang og sykkelveg GS2		Arkivnummer			
		Byggesaknummer			
		Målestokk A0	1:100		
Utarbeidet av	Kontrollert av	Godkjent av	Konsulentarkiv	Tegningsnummer/ revisjonsbokstav	U219
Marko Ostojic					

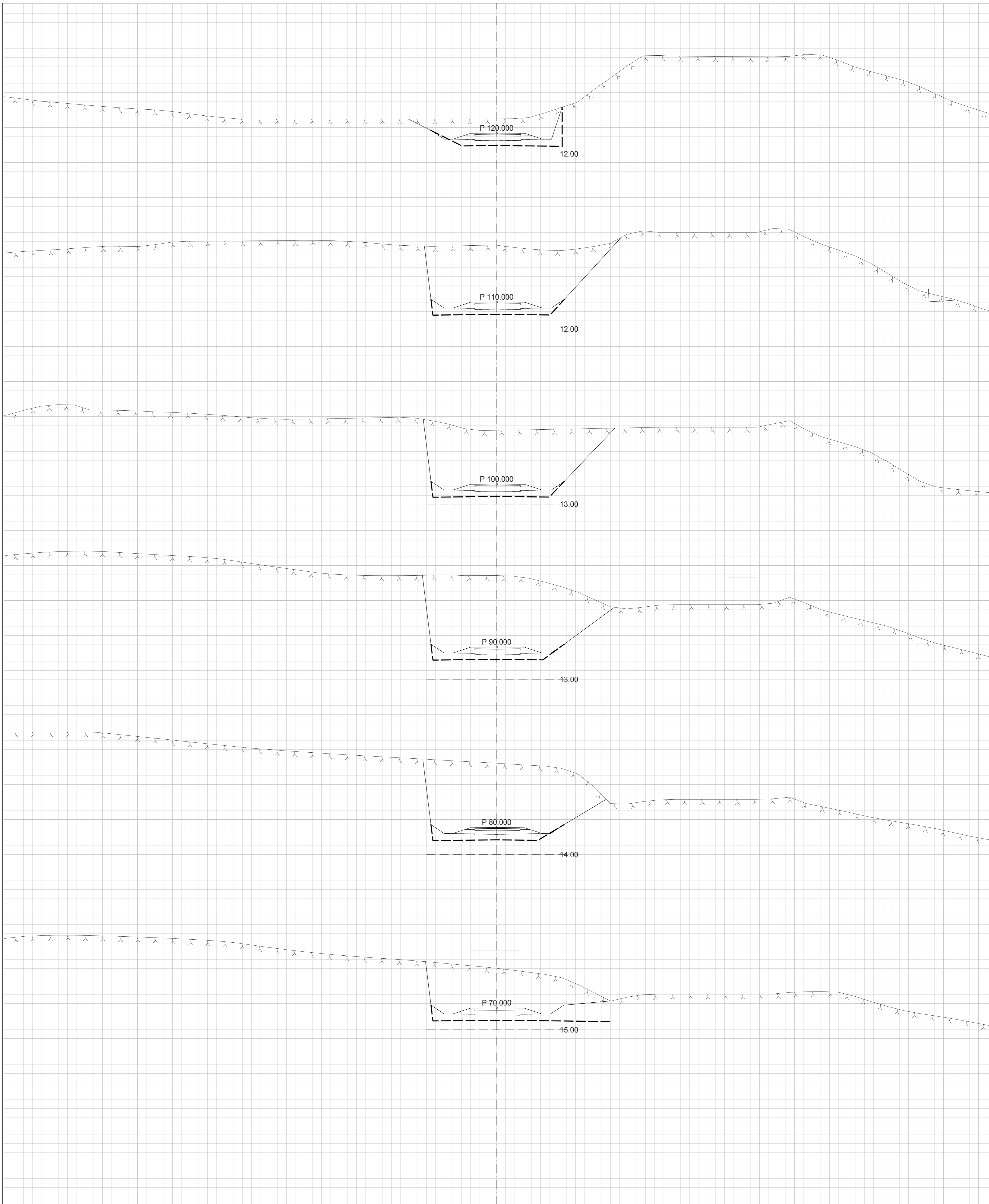

Revisjon	Revisjonen gjelder	Utarb	Kontr	Godkjent	Rev. dato
 E 39 Eikanger x Eidsnes, Lindås kommune Eikangervågen - Eidsnes <b>Tverrprofiler profil 0 - 260</b> Gang og sykkelveg GS2		Tegningsdato	01.11.13		
		Bestiller	Tommy Gulbrandsøy		
		Produsert for	ATR eiendom AS		
		Produsert av	Opus Bergen AS		
		PROF- nummer			
		Arkivnummer			
		Byggesaknummer			
		Målestokk A0	1:100		
Utarbeidet av	Kontrollert av	Godkjent av	Konsulentarkiv	Tegningsnummer/ revisjonsbokstav	<b>U219</b>
Marko Ostojic					

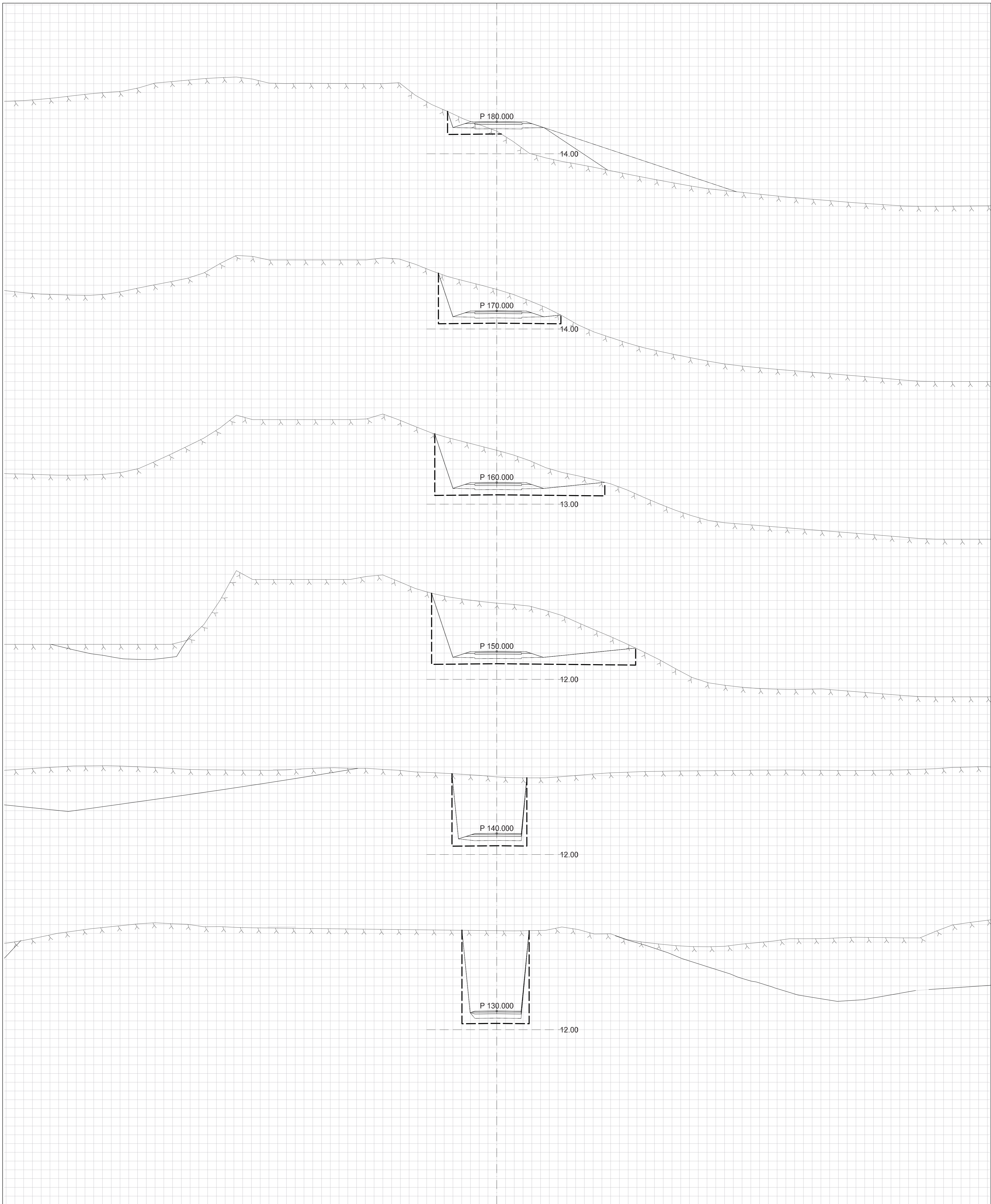

Revisjon	Revisjonen gjelder	Utarb	Kontr	Godkjent	Rev. dato
 E 39 Eikanger x Eidsnes, Lindås kommune Eikangervågen - Eidsnes <b>Tverrprofiler profil 0 - 260</b> Gang og sykkelveg GS2		Tegningsdato	01.11.13		
		Bestiller	Tommy Gulbrandsøy		
		Produsert for	ATR eiendom AS		
		Produsert av	Opus Bergen AS		
		PROF- nummer			
		Arkivnummer			
		Byggesaknummer			
		Målestokk A0	1:100		
Utarbeidet av	Kontrollert av	Godkjent av	Konsulentarkiv	Tegningsnummer/ revisjonsbokstav	<b>U219</b>
Marko Ostojic					

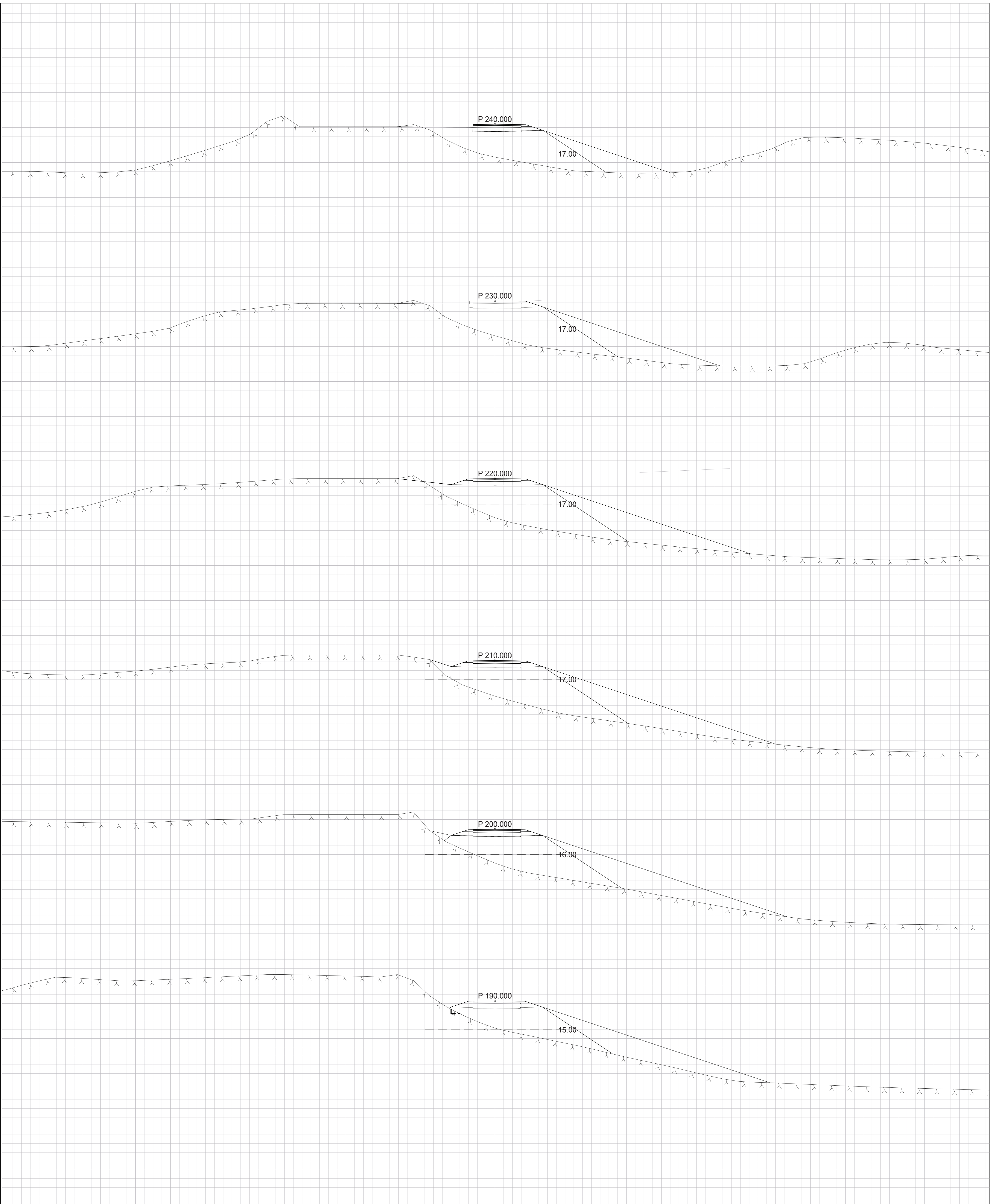

Revisjon	Revisjonen gjelder	Utarb	Kontr	Godkjent	Rev. dato
		Tegningsdato	01.11.13		
E 39 Eikanger x Eidsnes, Lindås kommune		Bestiller	Tommy Gulbrandsøy		
Eikangervågen - Eidsnes		Produsert for	ATR eiendom AS		
		Produsert av	Opus Bergen AS		
Tverrprofiler profil 0 - 260		PROF-nummer			
Gang og sykkelveg GS2		Arkivnummer			
		Byggesaknummer			
		Målestokk A0	1:100		
Utarbeidet av	Kontrollert av	Godkjent av	Konsulentarkiv	Tegningsnummer/ revisjonsbokstav	U219
Marko Ostojic					

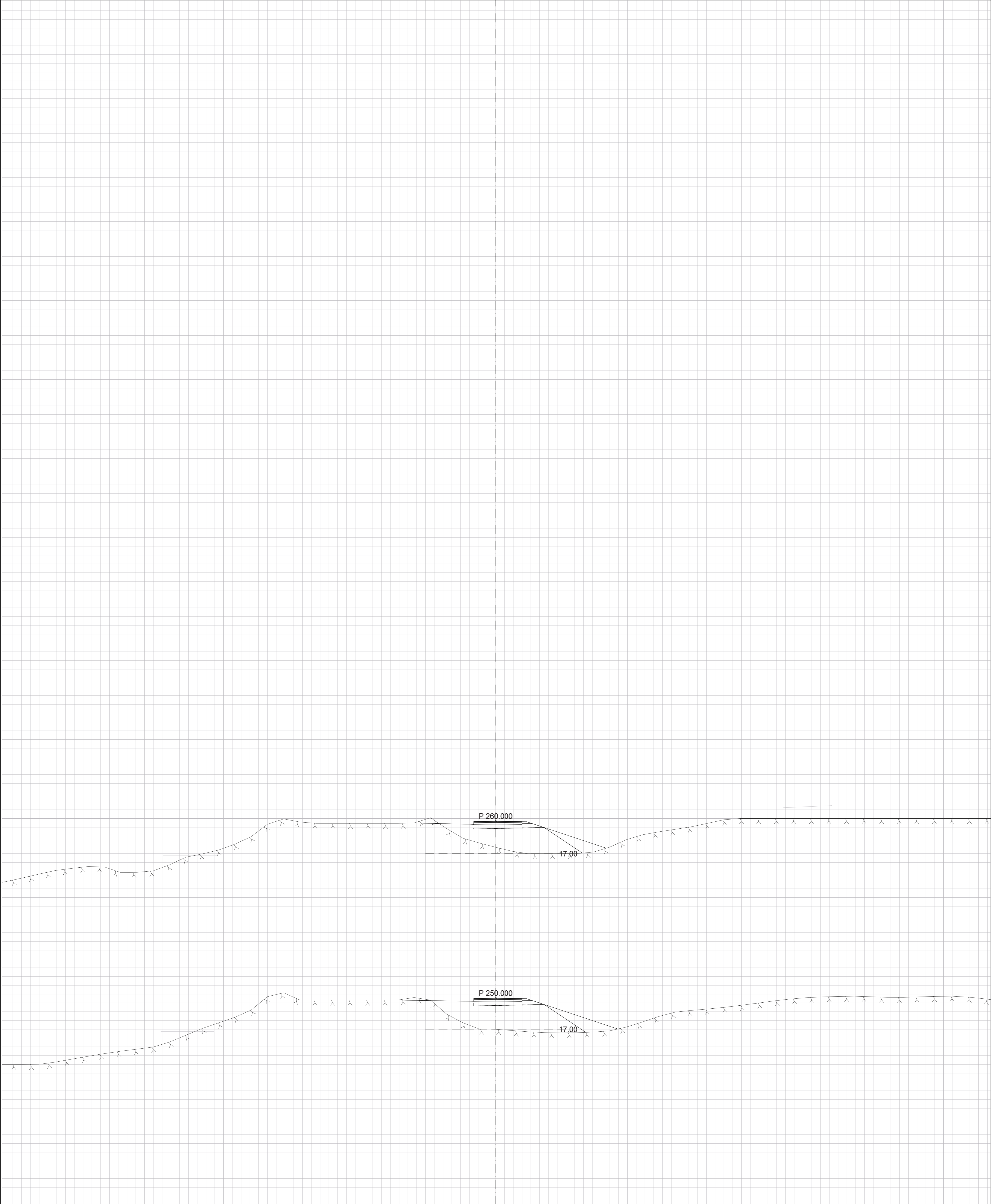

Revisjon	Revisjonen gjelder	Utarb	Kontr	Godkjent	Rev. dato
		Tegningsdato	01.11.13		
E 39 Eikanger x Eidsnes. Lindås kommune		Bestiller	Tommy Gulbrandsøy		
Eikangervågen - Eidsnes		Produsert for	ATR eiendom AS		
Tverrprofiler profil 0 - 260		Produsert av	Opus Bergen AS		
Gang og sykkelveg GS2		PROF- nummer			
		Arkivnummer			
		Byggesaknummer			
		Målestokk A0	1:100		
Utarbeidet av	Kontrollert av	Godkjent av	Konsulentarkiv	Tegningsnummer/ revisjonsbokstav	U219
Marko Ostojic					

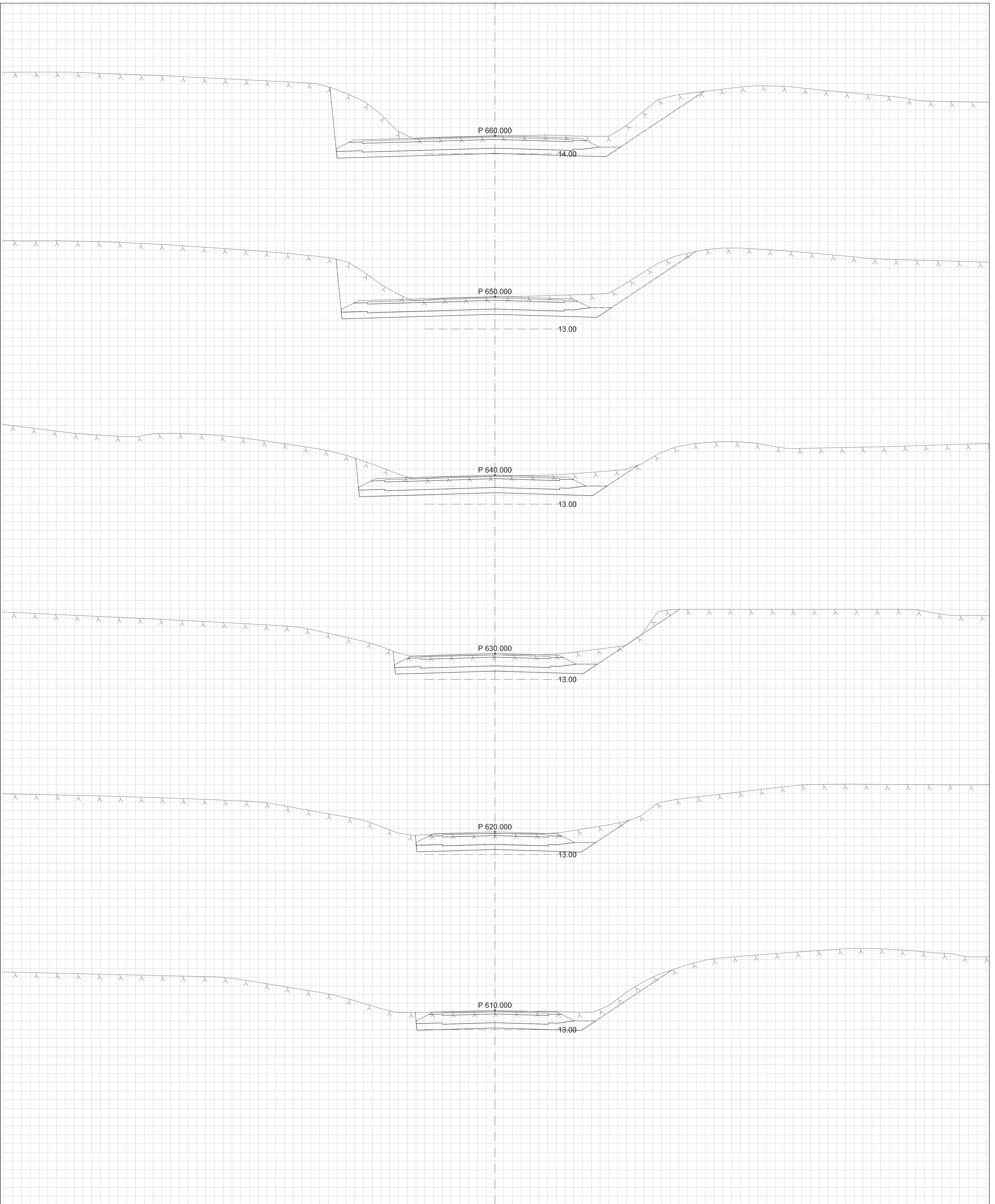

Revisjon	Revisjonen gjelder	Utarb	Kontr	Godkjent	Rev. dato
		Tegningsdato		01.11.13	
E 39 Eikanger x Eidsnes, Lindås kommune		Bestiller		Tommy Gulbrandsøy	
Eikangervågen - Eidsnes		Produsert for		ATR eiendom AS	
		Produsert av		Opus Bergen AS	
Tverrprofiler profil 610 - 940		PROF- nummer			
E39 Ostervegen, L10 000		Arkivnummer			
		Byggesaknummer			
		Målestokk A0		1:100	
Utarbeidet av	Kontrollert av	Godkjent av	Konsulentarkiv	Tegningsnummer/ revisjonsbokstav	U220
Marko Ostojic					



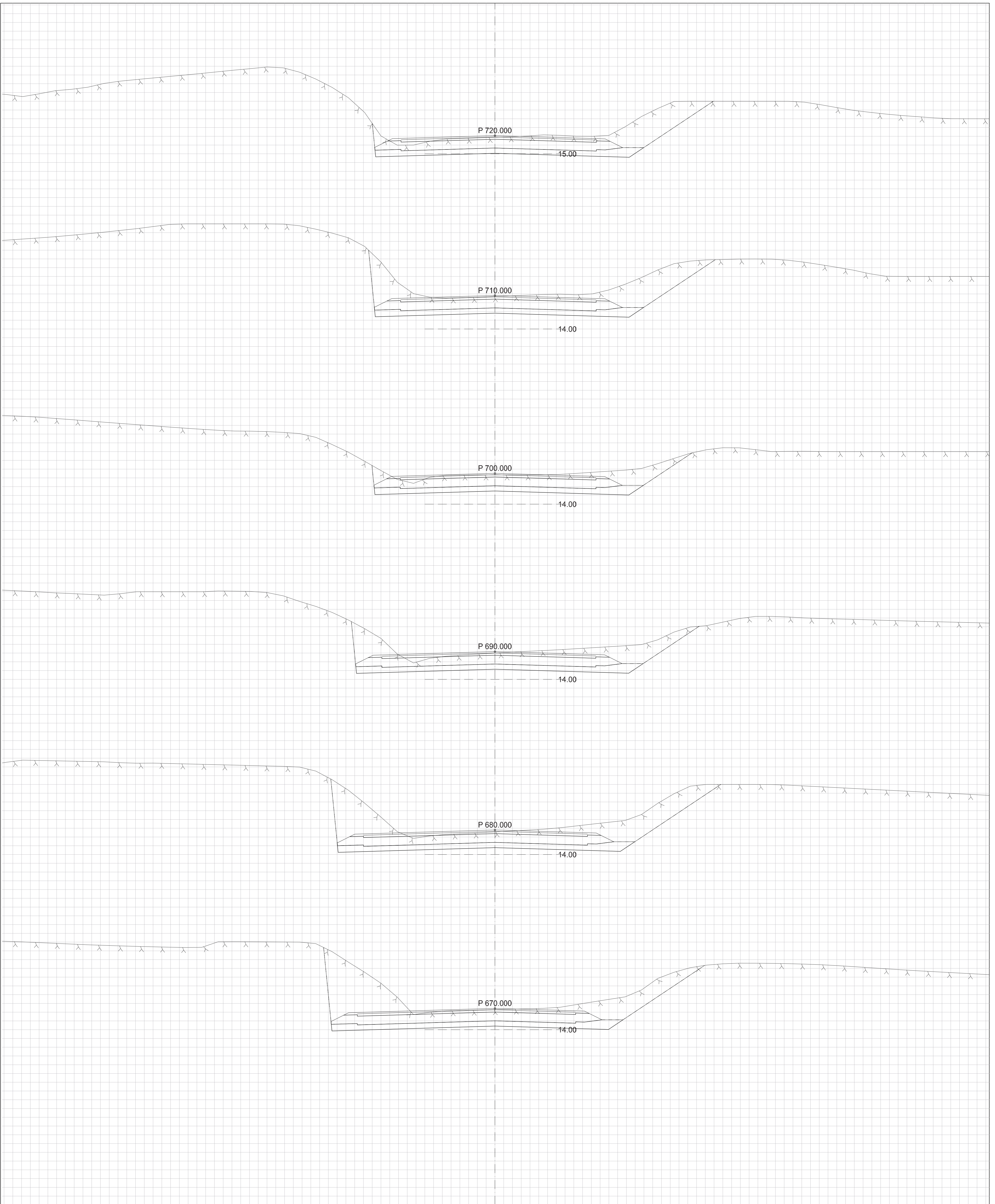

Revisjon	Revisjonen gjelder	Utarb	Kontr	Godkjent	Rev. dato
		Tegningsdato	01.11.13		
		Bestiller	Tommy Gulbrandsøy		
		Produsert for	ATR eiendom AS		
		Produsert av	Opus Bergen AS		
E 39 Eikanger x Eidsnes, Lindås kommune Eikangervågen - Eidsnes <b>Tverrprofiler profil 610 - 940</b> E39 Ostervegen, L10 000		PROF- nummer			
		Arkivnummer			
		Byggesaknummer			
		Målestokk A0	1:100		
Utarbeidet av	Kontrollert av	Godkjent av	Konsulentarkiv	Tegningsnummer/ revisjonsbokstav	<b>U220</b>
Marko Ostojic					

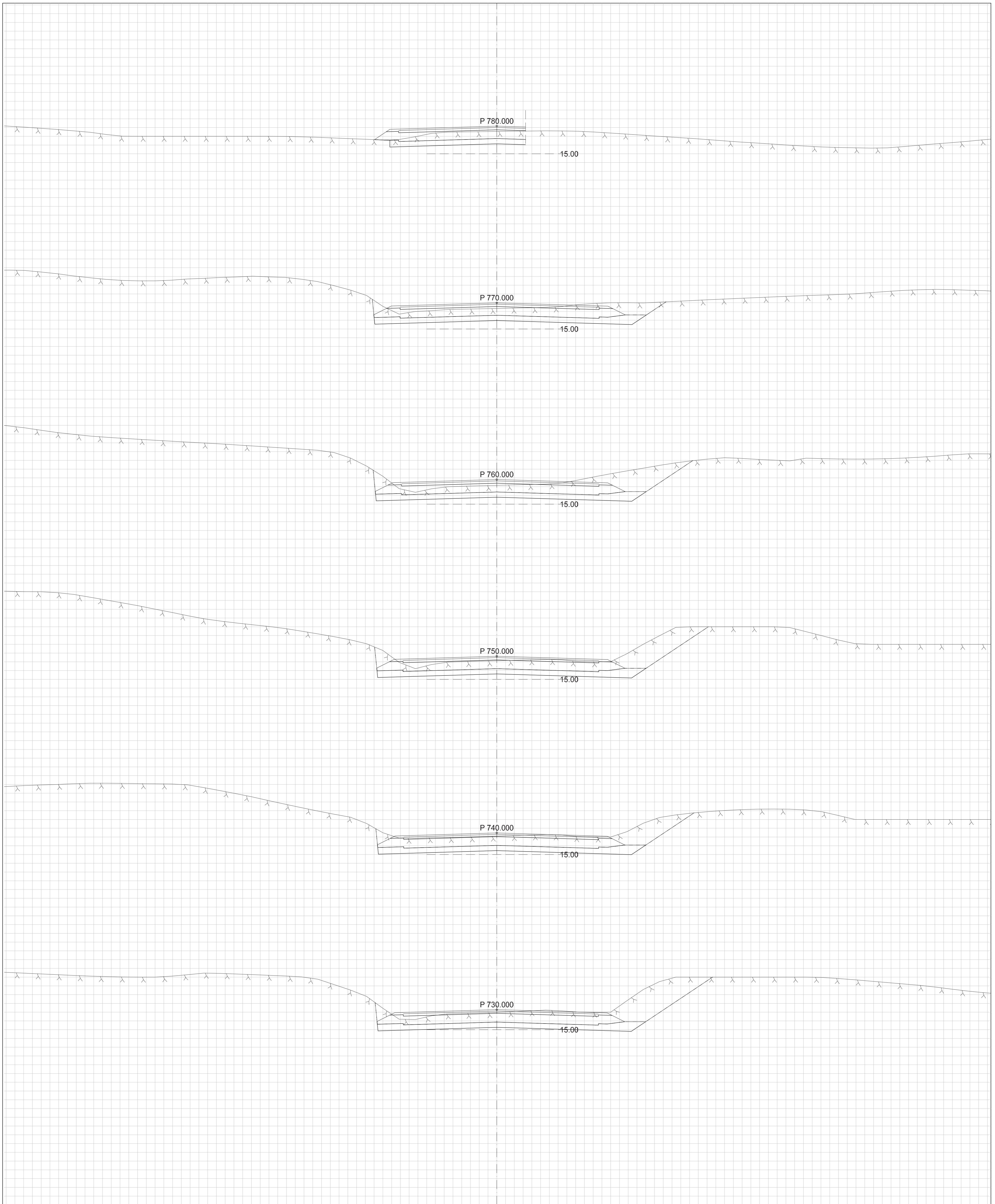

Revisjon	Revisjonen gjelder	Utarb	Kontr	Godkjent	Rev. dato
 E 39 Eikanger x Eidsnes, Lindås kommune Eikangervågen - Eidsnes <b>Tverrprofiler profil 610 - 940</b> E39 Ostervegen, L10 000		Tegningsdato	01.11.13		
		Bestiller	Tommy Gulbrandsøy		
		Produsert for	ATR eiendom AS		
		Produsert av	Opus Bergen AS		
		PROF-nummer			
		Arkivnummer			
		Byggesaknummer			
		Målestokk A0	1:100		
Utarbeidet av	Kontrollert av	Godkjent av	Konsulentarkiv	Tegningsnummer/ revisjonsbokstav	<b>U220</b>
Marko Ostojic					

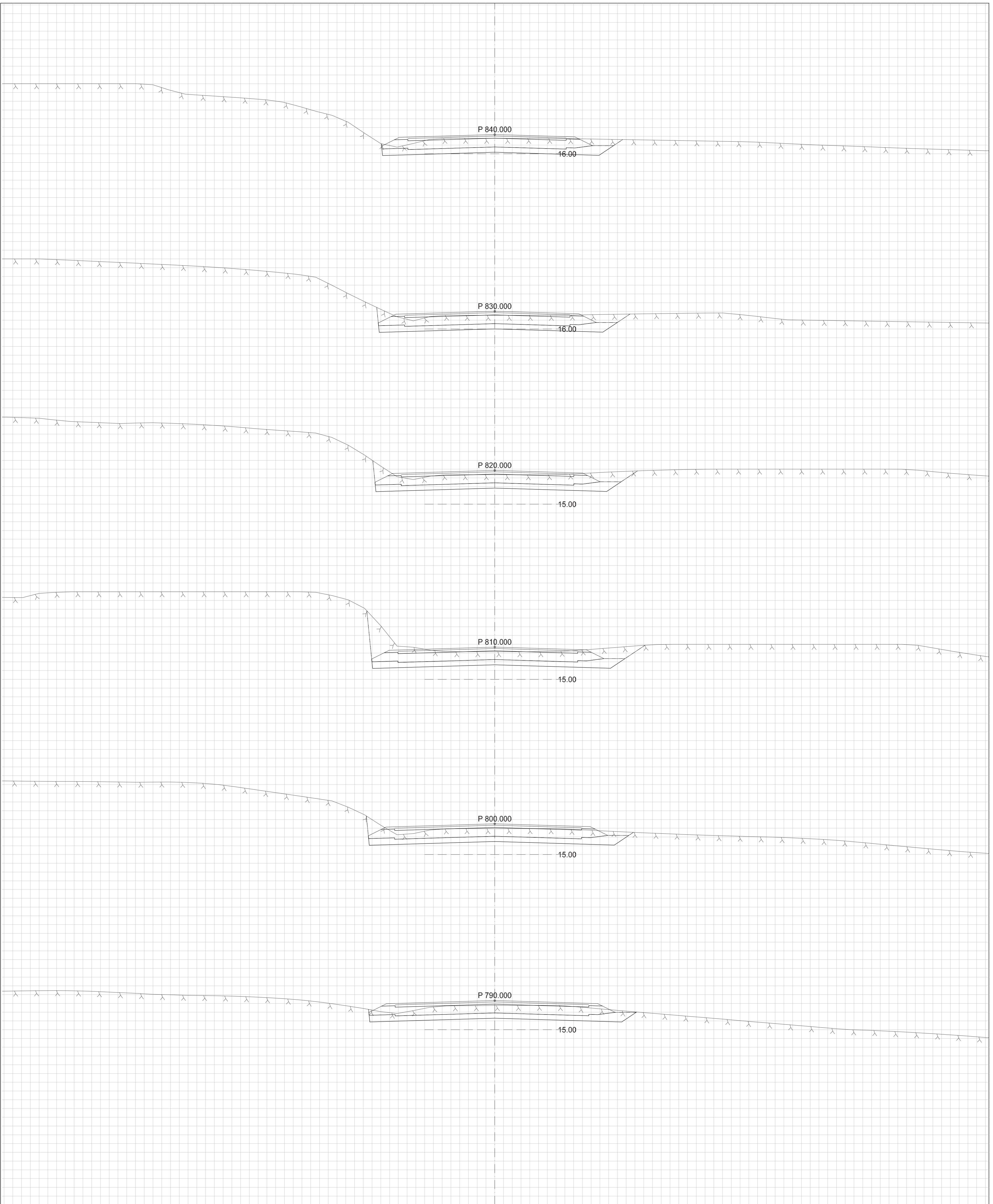

Revisjon	Revisjonen gjelder	Utarb	Kontr	Godkjent	Rev. dato
 E 39 Eikanger x Eidsnes, Lindås kommune Eikangervågen - Eidsnes <b>Tverrprofiler profil 610 - 940</b> E39 Ostervegen, L10 000		Tegningsdato	01.11.13		
		Bestiller	Tommy Gulbrandsøy		
		Produsert for	ATR eiendom AS		
		Produsert av	Opus Bergen AS		
		PROF- nummer			
		Arkivnummer			
		Byggesaknummer			
		Målestokk A0	1:100		
Utarbeidet av	Kontrollert av	Godkjent av	Konsulentarkiv	Tegningsnummer/ revisjonsbokstav	<b>U220</b>
Marko Ostojic					

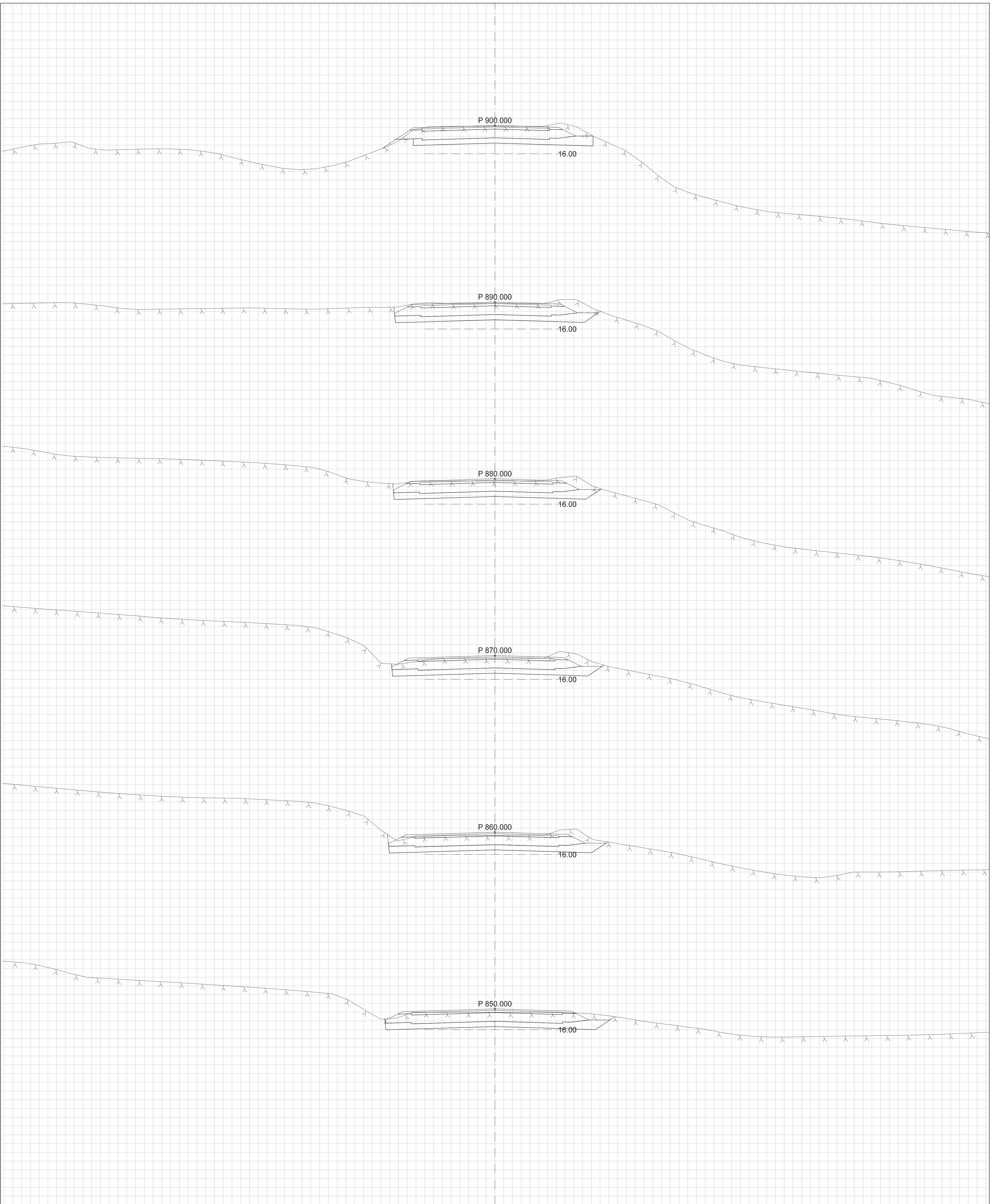

Revisjon	Revisjonen gjelder	Utarb	Kontr	Godkjent	Rev. dato
		Tegningsdato	01.11.13		
		Bestiller	Tommy Gulbrandsøy		
		Produsert for	ATR eiendom AS		
		Produsert av	Opus Bergen AS		
E 39 Eikanger x Eidsnes, Lindås kommune Eikangervågen - Eidsnes <b>Tverrprofiler profil 610 - 940</b> E39 Ostervegen, L10 000		PROF- nummer			
		Arkivnummer			
		Byggesaknummer			
		Målestokk A0	1:100		
Utarbeidet av	Kontrollert av	Godkjent av	Konsulentarkiv	Tegningsnummer/ revisjonsbokstav	<b>U220</b>
Marko Ostojic					

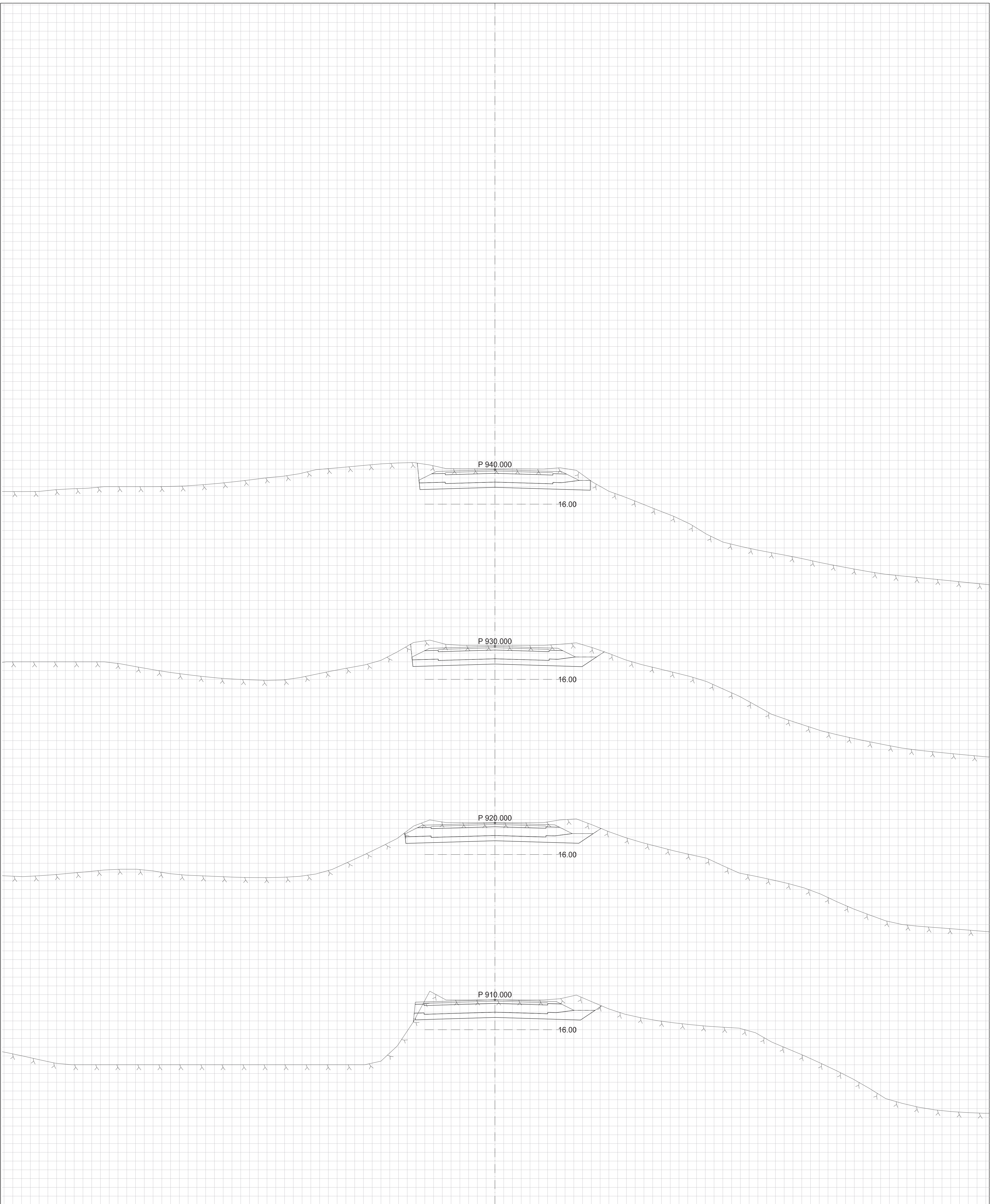

Revisjon	Revisjonen gjelder	Utarb	Kontr	Godkjent	Rev. dato
		Tegningsdato	01.11.13		
		Bestiller	Tommy Gulbrandsøy		
		Produsert for	ATR eiendom AS		
		Produsert av	Opus Bergen AS		
E 39 Eikanger x Eidsnes, Lindås kommune Eikangervågen - Eidsnes <b>Tverrprofiler profil 610 - 940</b> E39 Ostervegen, L10 000		PROF-nummer			
		Arkivnummer			
		Byggesaknummer			
		Målestokk A0	1:100		
Utarbeidet av	Kontrollert av	Godkjent av	Konsulentarkiv	Tegningsnummer/ revisjonsbokstav	<b>U220</b>
Marko Ostojic					

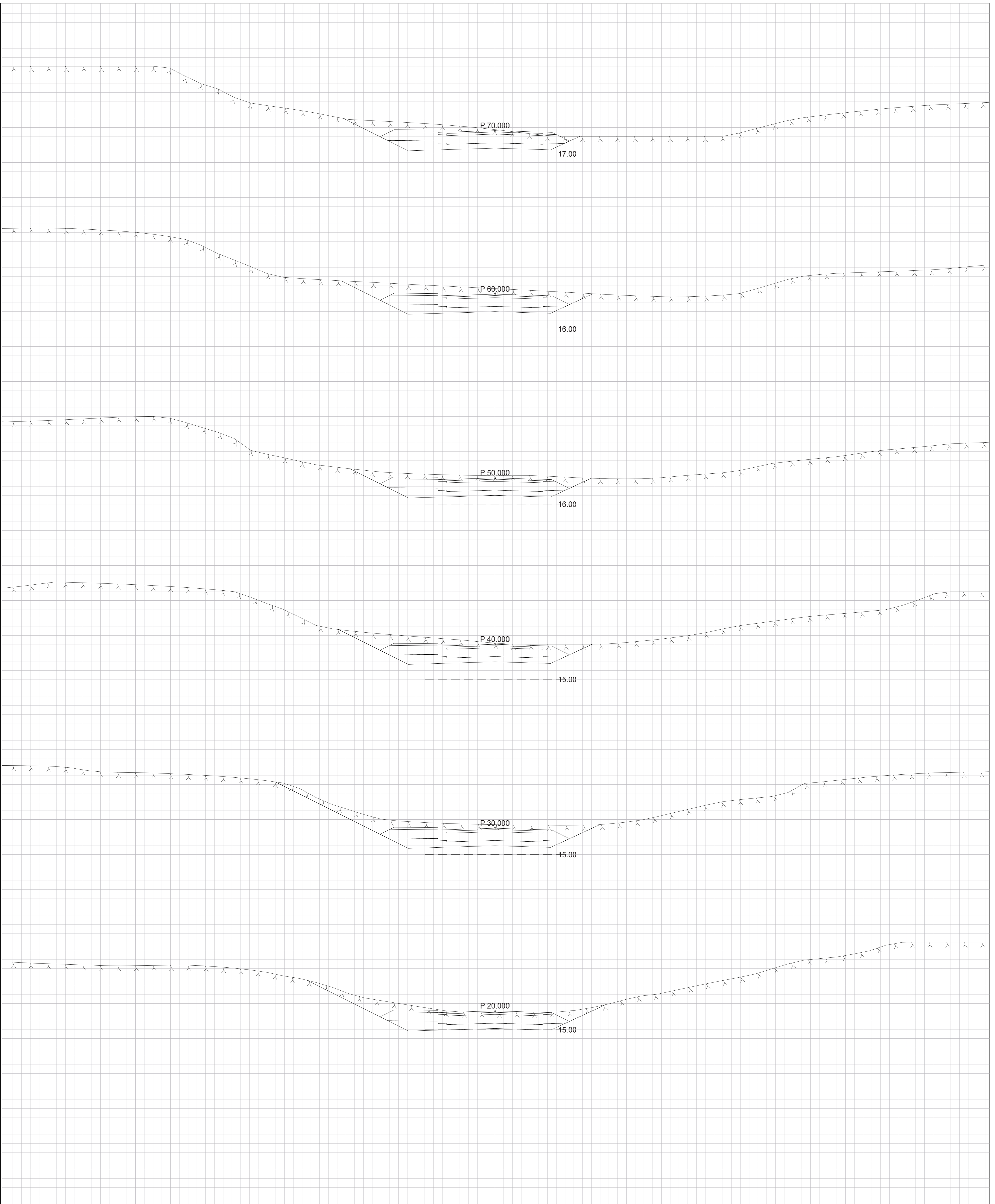

Revisjon	Revisjonen gjelder	Utarb	Kontr	Godkjent	Rev. dato
		Tegningsdato	01.11.13		
E 39 Eikanger x Eidsnes, Lindås kommune		Bestiller	Tommy Gulbrandsøy		
Eikangervågen - Eidsnes		Produsert for	ATR eiendom AS		
		Produsert av	Opus Bergen AS		
Tverrprofiler profil 20 - 100		PROF-nummer			
Vei V1, L10003		Arkivnummer			
		Byggesaknummer			
		Målestokk A0	1:100		
Utarbeidet av	Kontrollert av	Godkjent av	Konsulentarkiv	Tegningsnummer/ revisjonsbokstav	U221
Marko Ostojic					

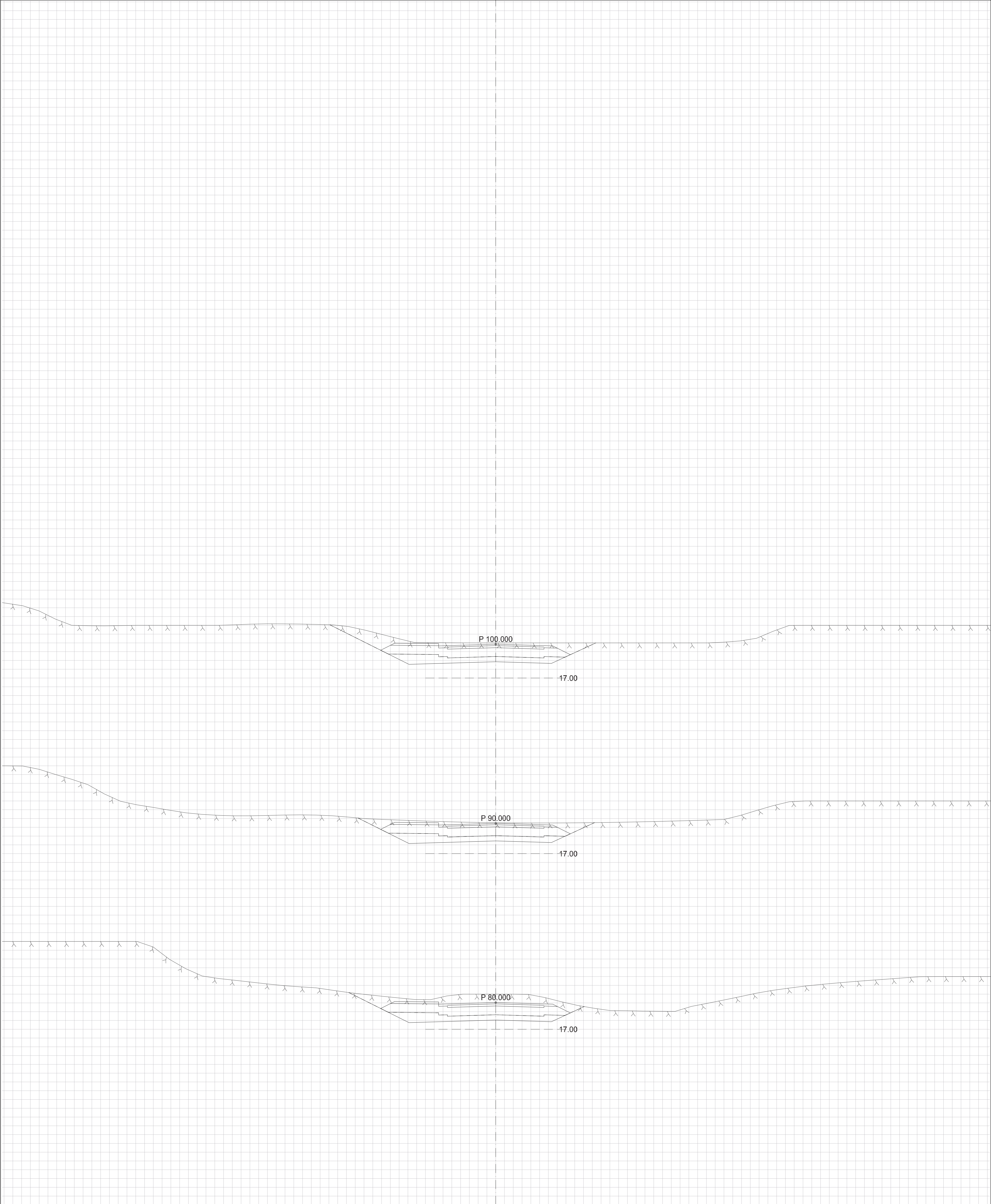

Revisjon	Revisjonen gjelder	Utarb	Kontr	Godkjent	Rev. dato
		Tegningsdato	01.11.13		
E 39 Eikanger x Eidsnes. Lindås kommune		Bestiller	Tommy Gulbrandsøy		
Eikangervågen - Eidsnes		Produsert for	ATR eiendom AS		
Tverrprofiler profil 20 - 100		Produsert av	Opus Bergen AS		
Vei V1, L10003		PROF- nummer			
		Arkivnummer			
		Byggesaknummer			
		Målestokk A0	1:100		
Utarbeidet av	Kontrollert av	Godkjent av	Konsulentarkiv	Tegningsnummer/ revisjonsbokstav	U221
Marko Ostojic					